



**BMP™71** LABEL PRINTER  
**Руководство  
пользователя**

## Авторское право

Настоящее руководство охраняется авторским правом, все права защищены. Никакая часть этого руководства не может быть скопирована или воспроизведена иными способами без письменного согласия BRADY Worldwide, Inc.

Хотя этот документ был подготовлен со всей тщательностью, BRADY не несет ответственности какого бы то ни было рода за любой ущерб или убыток, вызванный ошибками, упущениями, неверно сформулированными утверждениями, случайностью, или любой другой причиной. BRADY также не несет ответственности за события, произошедшие в связи с использованием любого продукта или системы, описанной в настоящем руководстве, равно как ответственности за любые косвенные убытки, происходящие от использования настоящего документа. BRADY не предоставляет никаких гарантий относительно возможности коммерческого использования или пригодности для конкретной цели.

## Товарные знаки

BMP™71 Label Printer является товарным знаком BRADY Worldwide, Inc.

Microsoft и Windows являются зарегистрированными товарными знаками корпорации Майкрософт (Microsoft Corporation).

BRADY оставляет за собой право без предварительного уведомления вносить изменения в любой описанный здесь продукт или систему в целях повышения надежности, расширения возможностей или улучшения дизайна.

© 2009 BRADY Worldwide, Inc. Все права защищены  
Ревизия А, отпечатано в июле 2009 г.  
Программное обеспечение версии 2

**Brady Worldwide Inc.**  
6555 West Good Hope Road  
Milwaukee, WI 53223 U.S.A.  
Телефон: 414-358-6600 (внутренний США)  
Факс: 414-438-6958

# СОЕДИНЕННЫЕ ШТАТЫ АМЕРИКИ

---

---

## ПРИМЕЧАНИЕ

Это оборудование протестировано и соответствует ограничениям, установленным для цифровых устройств класса А согласно части 15 норм FCC. Данные ограничения служат для создания разумного уровня защиты от нежелательных взаимодействий при использовании в коммерческой среде. Настоящее оборудование генерирует, использует и может излучать радиочастотную энергию; в случае установки и эксплуатации с нарушением требований руководства по эксплуатации оно может создавать существенные помехи радиосвязи. Использование этого оборудования в жилом помещении, скорее всего, приведет к таким помехам. В этом случае затраты по их устранению будут лежать на пользователе.

---

---

Изменения или модификации, не получившие явного одобрения стороны, отвечающей за соответствие требованиям, могут вести к лишению права использовать настоящее оборудование.

## КАНАДА

Это оборудование класса А отвечает всем требованиям канадских нормативных актов по оборудованию, вызывающему помехи.

Cet appareil numérique de la classe A respecte toutes les exigences du Règlement sur le Matériel Brouilleur du Canada.

## ЕВРОПА



### ВНИМАНИЕ

Это продукт класса А. В домашней обстановке настоящий продукт может вызывать радиопомехи, для устранения которых пользователю надлежит принять соответствующие меры.

---



### Директива по утилизации электрических и электронных устройств

В соответствии с европейской директивой по утилизации электрических и электронных устройств, утилизация настоящего устройства должна производиться в соответствии с местными законами.

## Директива RoHS 2002/95/EC

Настоящим утверждается, что продукт Brady соответствует директиве Евросоюза 2002/95/EC «Ограничения по использованию опасных веществ».

## Директива по элементам питания 2006/66/EC



Данный продукт содержит литиевую батарею. Перечеркнутый мусорный бак, изображенный слева, обозначает необходимость «отдельной утилизации», как того требует европейская директива 2006/66/EC для всех элементов питания и аккумуляторов. Элементы питания нельзя выбрасывать как обычные бытовые отходы. Данная директива определяет механизмы возвращения и переработки использованных элементов питания и аккумуляторов, которые необходимо утилизировать отдельно в конце срока использования.

При утилизации элементов питания следуйте местным нормативным актам.

### Информация для перерабатывающих компаний

#### Чтобы извлечь литиевую батарею:

1. разберите принтер и найдите литиевый элемент питания на главной плате;
2. чтобы извлечь элемент, нажмите на центральный язычок держателя, извлеките батарею и утилизируйте в соответствии с местными нормативными актами.

#### Чтобы извлечь никель-металлогидридную батарею:

1. переверните принтер и найдите скользящую защелку;
2. извлеките батарею из принтера и утилизируйте ее в соответствии с местными нормативными актами.

## Тайвань

警告使用者：

這是甲類的資訊產品，在居住的環境中使用時，可能會造成射頻干擾，在這種情況下，使用者會被要求採取某些適當的對策。

## Гарантия BRADY

Продавая свою продукцию, мы понимаем, что покупатели прежде всего заинтересованы в проведении испытаний, показывающих, насколько хорошо продукт отвечает их needs. BRADY гарантирует, что все ее продукты свободны от дефектов материалов и сборки, но ограничивает свои обязательства по данной гарантии заменой продукта, относительно которого имеются достаточные для BRADY подтверждения наличия дефектов на момент его продажи корпорацией BRADY. Эта гарантия не переходит на лицо, приобретающее продукт у предыдущего покупателя.

НАСТОЯЩАЯ ГАРАНТИЯ ЗАМЕНЯЕТ СОБОЙ ЛЮБУЮ ДРУГУЮ ГАРАНТИЮ, ЯВНУЮ ИЛИ ПОДРАЗУМЕВАЕМУЮ, ВКЛЮЧАЯ, НО НЕ ОГРАНИЧИВАЯСЬ, ЛЮБЫЕ ПОДРАЗУМЕВАЕМЫЕ ГАРАНТИИ ОТНОСИТЕЛЬНО ВОЗМОЖНОСТИ КОММЕРЧЕСКОГО ИСПОЛЬЗОВАНИЯ ИЛИ ПРИГОДНОСТИ ДЛЯ КОНКРЕТНОЙ ЦЕЛИ, А ТАКЖЕ ЛЮБЫЕ ДРУГИЕ ОБЯЗАТЕЛЬСТВА ИЛИ ОТВЕТСТВЕННОСТЬ, ЛЕЖАЩИЕ НА BRADY. НИ ПРИ КАКИХ ОБСТОЯТЕЛЬСТВАХ BRADY НЕ НЕСЕТ ОТВЕТСТВЕННОСТИ ЗА ЛЮБОЙ УЩЕРБ, ЗАТРАТЫ ИЛИ КОСВЕННЫЕ ИЗДЕЖКИ ЛЮБОГО РОДА, ВОЗНИКШИЕ В СВЯЗИ С ИСПОЛЬЗОВАНИЕМ ИЛИ НЕВОЗМОЖНОСТЬЮ ИСПОЛЬЗОВАТЬ ПРОДУКТЫ BRADY.

ПОДРОБНО ОЗНАКОМЬТЕСЬ СО СЛЕДУЮЩИМИ УСЛОВИЯМИ ЛИЦЕНЗИОННОГО СОГЛАШЕНИЯ. ЕСЛИ ВЫ НЕ СОГЛАСНЫ С НИМИ, ВЕРНИТЕ ПРОДУКТ ПРОДАВЦУ И ПОЛУЧИТЕ НАЗАД УПЛАЧЕННЫЕ ДЕНЬГИ.

## Техническая поддержка

### Телефонные номера и интернет-адреса технической поддержки

По вопросам ремонта и технической помощи обратитесь в местное представительство службы технической поддержки Brady, адрес которого можно найти:

- в Серверной и Южной Америке: [www.bradyid.com](http://www.bradyid.com)
- в Европе: [www.bradyeurope.com](http://www.bradyeurope.com)
- в Азии: [www.bradycorp.com](http://www.bradycorp.com)

### Ремонт и замена комплектующих

Корпорация Brady представляет услуги по ремонту и замене комплектующих. По данным вопросам обращайтесь в службу технической поддержки Brady.



# Содержание

---

Введение .....	1
Распаковка принтера .....	2
Сохраните упаковку .....	2
Регистрация принтера .....	2
Технические характеристики BMP71 .....	3
Физические параметры и требования к среде .....	3
Обновления прошивки .....	4
Внешний вид .....	5
Источник питания .....	5
Установка батареи .....	6
Извлечение батареи .....	7
Блок питания .....	7
Блоки питания Brady .....	7
Подключение блока питания .....	8
Печать с компьютера .....	8
Установка драйверов принтера .....	9
Риббон .....	10
Установка риббона .....	10
Извлечение риббона .....	11
Этикетки .....	12
Установка этикеток .....	12
Извлечение этикеток .....	13
Включение питания .....	14
Экран дисплея .....	15
Информация о состоянии .....	15
Клавиатура .....	16
Клавиши навигации и редактирования .....	16
Функциональные клавиши .....	19
Сочетания клавиш .....	20
Меню .....	21



Диалоговые окна . . . . .	23
Поля с раскрывающимся списком . . . . .	24
Переключатели и флажки . . . . .	24
Принятие изменений диалогового окна . . . . .	25
Выход из меню или диалогового окна без принятия изменений . . . . .	25
Настройка . . . . .	26
Настройка - Шрифт . . . . .	26
Настройка языка . . . . .	27
Начальное задание языка . . . . .	27
Настройка штрих-кода . . . . .	28
Настройка часов . . . . .	28
Настройка приложений . . . . .	29
Настройка параметров принтера . . . . .	31
Очистка принтера . . . . .	31
Начало работы . . . . .	35
Ввод текста . . . . .	35
Редактирование текста . . . . .	35
Вставка текста . . . . .	35
Удаление текста . . . . .	36
Очистить/Esc . . . . .	36
Сообщения об ошибках . . . . .	37
Настройки по умолчанию . . . . .	37
Размер шрифта . . . . .	38
Печать этикетки . . . . .	39
Форматирование . . . . .	41
Шрифт . . . . .	41
Размер . . . . .	42
Атрибуты шрифта . . . . .	44
Разрежение/Уплотнение . . . . .	46
Верхний/нижний индекс . . . . .	48
Несколько символов . . . . .	48
Символы . . . . .	49
Удаление символа . . . . .	49
Дата и время . . . . .	50
Этикетки и области . . . . .	51
Добавление этикетки или области . . . . .	53
Комбинации клавиш . . . . .	53
Длина этикетки . . . . .	54
Переход к этикетке или области . . . . .	55

Комбинации клавиш . . . . .	55
Удаление этикетки или области . . . . .	56
Выравнивание . . . . .	57
Поворот . . . . .	58
Рамка . . . . .	60
Перемена . . . . .	62
Вертикальный текст . . . . .	64
Увеличение . . . . .	66
Штрих-код . . . . .	67
Параметры штрих-кода . . . . .	67
Добавление штрих-кода . . . . .	68
Редактирование данных штрих-кода . . . . .	69
Генерация серийных номеров . . . . .	70
Как работает генерация серийных номеров . . . . .	70
Примеры генерации серийных номеров . . . . .	71
Числа в последовательности . . . . .	72
Добавление серийных номеров . . . . .	73
Редактирование последовательности . . . . .	75
Управление файлами . . . . .	77
Сохранение . . . . .	77
Правила создания имен файлов . . . . .	77
Открытие файла . . . . .	79
Удаление файла . . . . .	80
Печать . . . . .	81
Предварительный просмотр . . . . .	81
Прокрутка в режиме предварительного просмотра . . . . .	82
Параметры печати . . . . .	82
Приложения . . . . .	85
Доступ к приложению . . . . .	85
Редактирование приложения . . . . .	86
Очистка данных этикетки . . . . .	86
Использование параметров этикетки по умолчанию . . . . .	86
Выход из приложения . . . . .	87
Перезапуск приложения . . . . .	87
Редактирование приложения . . . . .	88
Добавление этикеток и областей в приложении . . . . .	89
Маркер проводов и маркер кабелей . . . . .	90
Клеммная панель, 66-блок . . . . .	92
Бирки . . . . .	94
Патч-панель . . . . .	96

Этикетки блока обмена двоичной информацией, 110-блока . . . . .	98
Шаблоны безопасности . . . . .	101
Общие шаблоны . . . . .	103
Стандартный маркер труб . . . . .	105
Лента стрелок . . . . .	109
Рулонный маркер труб . . . . .	112
Приложение А . . . . .	117
Таблицы символов . . . . .	117
Предупредительные фразы . . . . .	123
Приложение В . . . . .	127
Использование этикеток TLS2000®/HandiMark . . . . .	129
Направитель катушки этикеток BMP71 . . . . .	130
Приложение С . . . . .	131

## Введение

Принтер для этикеток BMP™71 способен печатать на самых различных носителях, как непрерывных, так и фасонной формы, шириной до двух дюймов (51 мм). Среди его преимуществ:

- поддержка специальных приложений, упрощающих создание различных видов этикеток;
- долгий срок работы от батареи — одной зарядки хватает для печати 3900 этикеток размером 1 x 2 дюйма (25,4 x 51 мм);
- возможность печати во время зарядки батареи от сети;
- большой цветной дисплей;
- простой и понятный графический интерфейс;
- скорость печати 1,5 дюйма (38 мм) в секунду;
- разрешение 300 точек на дюйм;
- подключение по USB 2.0;
- удобство установки этикеток и риббона;
- совместимость с этикетками для TLS2200™ и Handimark®;
- технология Smart-cell для интеллектуальной работы с расходными материалами Brady.

## Распаковка принтера

Прежде чем начать настраивать принтер, проверьте его комплектность по списку:

- Жесткий футляр для переноски
- Аккумуляторная батарея
- Блок питания/зарядное устройство
- USB-кабель
- Переходник для рулонов этикеток TLS/HandiMark
- Комплект для чистки
- Компакт-диск с документацией
- Краткое руководство
- Черный риббон M71-R6000
- Готовый типоразмер этикеток M71-31-423 и/или этикетки M71C-2000-580-WT



### Сохраните упаковку

Упаковку принтера BMP71 стоит сохранить на случай, если придется возвращать его вместе с комплектующими обратно производителю.



#### ВНИМАНИЕ

Перед отправкой принтера BMP71 по почте обязательно выньте из него аккумуляторную батарею.

Если нужно отправить и принтер, и батарею, последнюю нужно вытащить из принтера, и поместить и ее, и принтер в оригинальную упаковку.

---

## Регистрация принтера

Зарегистрируйте ваш принтер на сайте [www.bradycorp.com/register](http://www.bradycorp.com/register).

## Технические характеристики BMP71

Принтер BMP71 обладает следующими техническими параметрами:

- Вес 5,45 фунтов (2,47 кг) (с батареей, без расходных материалов)
- Печатающий механизм на принципе теплопередачи, разрешение 300 dpi
- Оптическая система совмещения для точной печати
- Прорезиненные клавиши
- Цветной LCD-дисплей (QVGA, 3.5")
- Настраиваемые шрифты True Type
- Ширина печати 51 мм, 2" (максимальная ширина этикетки)
- Максимальная длина печати этикетки: 40" (1016 мм)
- Печать до 3900 этикеток размером 1 x 2 дюйма (25,4 x 51 мм) на одной зарядке батареи

## Физические параметры и требования к среде

Принтер BMP71 обладает следующими физическими параметрами и требованиями к окружающей среде:

Физический параметр	Метрическая система	Американская система
Размеры	330 x 241 x 117 мм	13,0" Д x 9,5" Ш x 4,6" В
Вес (с батареей)	2,5 кг	5,5 фунта

### ПРИМЕЧАНИЕ

Следующая таблица относится только к самому принтеру BMP71.  
Необходимые условия для расходных материалов могут отличаться.

Состояние окр. среды	При работе	При хранении
Температура* (принтер)	5° – 49° C (40° – 120° F) При использовании принтера с блоком питания обратите внимание, что максимальная температура для блока 30° C (86° F).	-30° – 60° C (-24° – 140° F)
Относительная влажность (принтер)	10% – 90 % (без образования конденсата)	10% – 90% (без образования конденсата)
Температура (блок питания)	0 – 30° C (30° – 86° F)	-20° – 85° C (-68° – 185° F)
Относительная влажность (блок питания)	10% – 90% (без образования конденсата)	5% – 90% (без образования конденсата)

\*Не рекомендуется подставлять принтер BMP71 под прямые солнечные лучи.



**ВНИМАНИЕ**

Следует избегать использования принтера вблизи воды, под прямыми солнечными лучами или рядом с нагревательными приборами.

Запрещается использовать батареи, отличные от рекомендованных в этом руководстве.

## Обновления прошивки

Будущие обновления прошивки BMP71 можно будет загружать с веб-сайта Brady. Перейдя по адресу [www.bradyid.com/bmp71](http://www.bradyid.com/bmp71), щелкните Support>Downloads, затем выберите BMP71 из списка продуктов.

## Внешний вид



## Источник питания

Питание BMP71 осуществляется от никель-металлогидридной батареи (NiMH) или блока питания (входят в комплект поставки).



### ВНИМАНИЕ

Не подвергайте батареи воздействию температур свыше 60C (140F).

Не разбирайте батарею и не используйте ее не по назначению.

Не пытайтесь открыть, повредить или заменить компоненты батареи.

Батарея должна использоваться только с принтером BMP71 и зарядным устройством BMP71-QC.

Не пытайтесь зарядить батарею каким-либо иным устройством, кроме принтера BMP71 и зарядного устройства BMP71-QC.

Не допускайте контакта металлических и других токопроводящих предметов с выходами батареи.





## **ВНИМАНИЕ**

Батарея не предназначена для транспортировки. Когда она не используется, хранить ее нужно в жестком или мягком футляре BMP71 либо в иной аналогичной упаковке, предотвращающей ее повреждение.

Батарею следует держать вдали от искр, пламени и других источников тепла.

Батарею следует держать вдали от воды.

Никогда не ставьте на батарею какие-либо предметы.

Держите батарею в прохладном сухом месте.

Держите батарею вдали от детей.

В конце срока службы заменить батарею следует на новую Brady BMP71.

Батарея должна утилизироваться в соответствии с федеральными, региональными и муниципальными законами.

---

## **Установка батареи**

- 1.** Приподняв принтер за ручку, поверните его к себе нижней стороной.
- 2.** Удерживая батарею этикеткой наружу, вставьте ее в аккумуляторный отсек, начиная с пазов в нижней
- 3.** Далее вдавите батарею вглубь до полной фиксации.

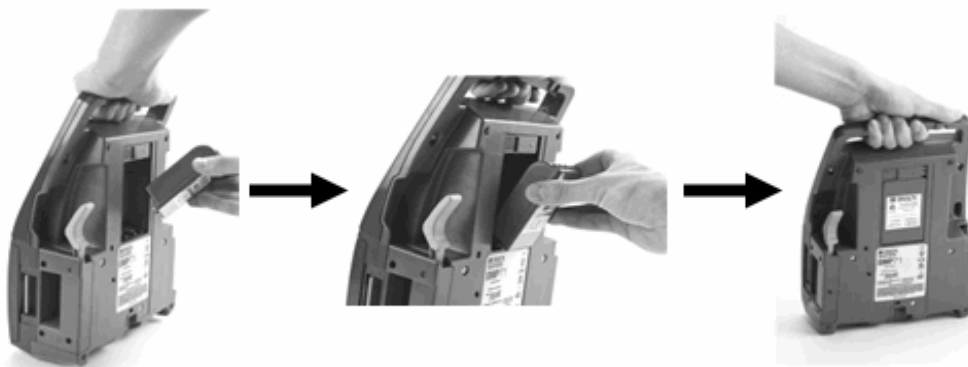

## Извлечение батареи

1. Разверните принтер к себе нижней стороной.
2. Сдвиньте фиксатор вправо, при этом придерживая батарею, для полного изъятия из отсека.



## Блок питания

Питание принтера может осуществляться через блок питания (входит в комплект поставки). При подключенном блоке питания происходит также подзарядка батареи.



### ВНИМАНИЕ

Для питания принтера BMP71 можно использовать только блок питания Brady на 18 В пост. тока, 3,3А.

## Блоки питания Brady

Номер в каталоге	Регион
BMP71-AC	Северная Америка, Азиатско-Тихоокеанский регион
BMP71-AC-EUR	Европа
BMP71-AC-UK	Соединенное Королевство
BMP71-AC-AR	Аргентина
BMP71-AC-BR	Бразилия

## Подключение блока питания

1. Вставьте круглый разъем блока питания...
2. ...в гнездо на задней стороне принтера. Вставьте вилку блока питания в сетевую розетку.

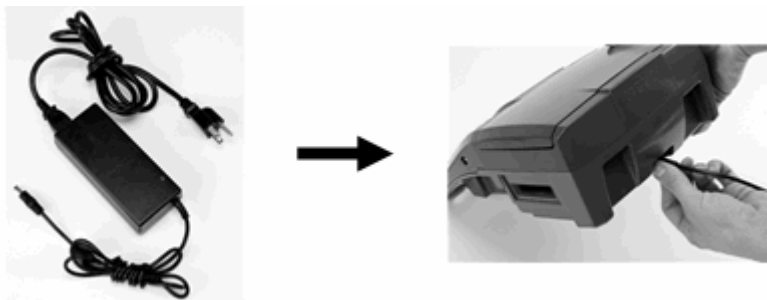

## Печать с компьютера

Принтер BMP71 снабжен USB-портом, позволяющим подключать его к компьютеру под управлением ОС Microsoft Windows®. С помощью различных компьютерных программ вы можете создавать этикетки, а затем печатать их на BMP71.

---

---

### ПРИМЕЧАНИЕ

BMP71 может также хранить файлы этикеток, созданные на компьютере с помощью ПО LabelMark™ V.5.1.

---

---

Прежде чем отправлять данные, нужно подключить принтер к компьютеру. Если попытаться отправить данные на принтер, который либо не подключен к компьютеру, либо выключен, данные не будут распознаны, и на компьютере отобразится сообщение об ошибке.

## Установка драйверов принтера

BMP71 способен принимать данные из многих Windows-совместимых компьютерных программ. Чтобы эти данные могли достичь принтера, необходимо установить его драйвер.

Драйвер содержится на прилагаемом компакт-диске. Чтобы установить его на компьютер:

1. Вставьте компакт-диск в привод компакт-дисков компьютера.
2. На первом экране компакт-диска нажмите кнопку с названием языка, на котором вы хотите просмотреть содержимое диска.
3. На следующем экране нажмите кнопку «Драйвер принтера».

Появится следующая инструкция по установке драйвера.

4. Подсоедините малый наконечник USB-кабеля к принтеру, а плоский — к компьютеру.

5. Включите принтер.

На компьютере в правом нижнем углу экрана появится сообщение «Обнаружено новое оборудование», и запустится мастер установки драйвера принтера.



6. В окне мастера выберите пункт «Автоматическая установка» (если он еще не выбран).

7. Нажмите кнопку Далее.

Драйвер принтера будет установлен. Это займет минуту или две.

8. По завершении нажмите кнопку Готово в мастере.

Принтер BMP71 теперь может принимать данные от программ создания этикеток.

При печати с компьютера принтер должен быть подсоединен USB-кабелем. Не забудьте выбрать принтер BMP71 в диалоге печати используемой программы.

## Риббон

Используйте только риббоны, предназначенные для BMP71. Устанавливать риббон можно как во включенный, так и в выключенный принтер.

### Установка риббона

1. Потяните вверх защелку крышки.
2. Откройте крышку.
3. Удерживая картридж этикеткой вверх, возьмитесь за его выступы и установите прямо над печатающей головкой, слегка прижав до установки на место. Закройте крышку до фиксации.

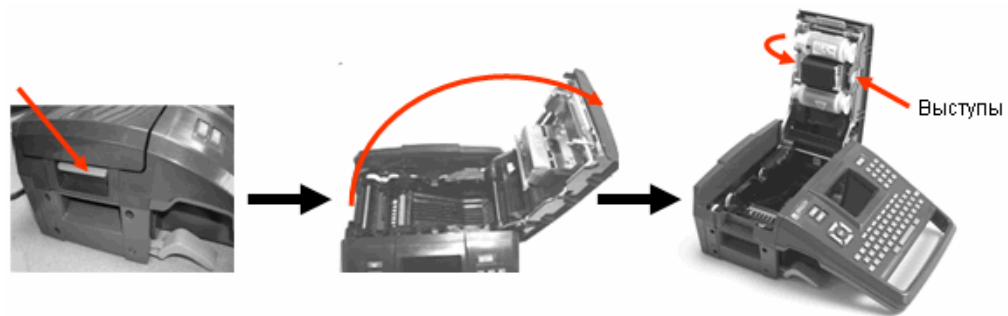

---

---

#### ПРИМЕЧАНИЕ

Поверните верхнюю катушку риббона вниз настолько, насколько это необходимо, чтобы устранить провисание.

---

---

Текст, набираемый в окне редактирования, будет отображаться цветом установленного риббона. Оставшееся количество риббона в картридже отражается индикатором в правом нижнем углу строки состояния.

Если риббон не установлен, выводится сообщение. Для проектирования этикеток риббон не обязателен. Однако, если риббона нет, система использует параметры последнего удачно установленного картриджа риббона.

## Извлечение риббона

1. Потяните вверх защелку крышки.

2. Откройте крышку.

3. Взявшись за выступы картриджа, вытащите его из отсека.

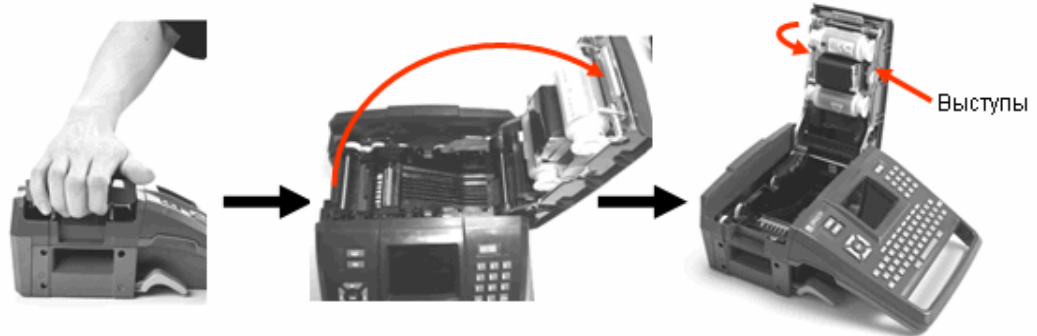

Израсходовав весь риббон, утилизируйте картридж в соответствии с местными правилами.

Индикатор риббона в нижней части окна состояния показывает, сколько риббона осталось. Риббон нужно хранить в сухом прохладном месте. Неиспользованный риббон без ухудшения качества может храниться не более 6 месяцев.

## Этикетки

Этикетки Brady снабжены технологией smart-cell, позволяющей принтеру распознать тип этикетки и автоматически установить многие параметры форматирования.

Для оптимальной производительности рекомендуется использовать подлинные этикетки Brady BMP71. Этикетки, предназначенные для принтеров Brady TLS 2200™ и Handimark®, также можно использовать, но с ограничениями (подробнее см. приложение В (с. 127))

Устанавливать этикетки можно как во включенный, так и в выключенный принтер.

### Установка этикеток



#### ВНИМАНИЕ

Перед установкой или извлечением этикеток убедитесь, что рычаг резака находится в позиции «вниз».

1. Потяните вверх защелку крышки.
2. Откройте крышку.
3. Поместите катушку с этикетками в отсек.



4. Заправьте конец этикетки под ребра до черной линии.
5. Закройте крышку до фиксации.

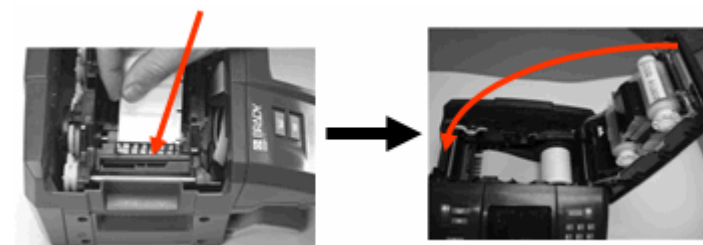

Для проектирования этикеток носитель не обязателен. Однако, если носителя нет, система использует параметры последнего установленного носителя.

## Извлечение этикеток



### ВНИМАНИЕ

Перед установкой или извлечением этикеток убедитесь, что рычаг резака находится в позиции «вниз».

Для смены этикеток извлеките уже установленный носитель и вставьте новый.

1. Потяните вверх защелку крышки.

2. Откройте крышку.

3. Возьмитесь за катушку с этикетками и вытащите ее вверх.



Индикатор этикеток в нижней части окна состояния показывает, сколько осталось ленты с этикетками. Неиспользуемые этикетки нужно хранить в сухом прохладном месте.



## Включение питания

Для включения или выключения принтера:

1. Нажмите клавишу **Питание** .

После установленного пользователем периода неактивности принтер автоматически выключается. Чтобы вновь включить его, снова нажмите клавишу **[Питание]**. (Подробнее см. «Настройка параметров принтера», [с. 31](#).)

При первом включении принтера следует выбрать язык отображения элементов интерфейса. Сделать это можно с помощью функций настройки. (Подробнее см. «Настройка языка», [с. 27](#).)

При каждом включении принтера выполняется его инициализация, в рамках которой распознаются установленные этикетки и риббон. Если риббон или этикетки отсутствуют, отображается сообщение об ошибке. Хотя включить принтер можно и без этих компонентов, в этом случае будут использоваться параметры последних использованных этикеток и риббона.

Обратите внимание, что эти последние запомненные параметры могут повлиять на разметку вновь создаваемых этикеток, если те отличаются по формату от ранее использованных.

## Экран дисплея

На экране дисплея по мере ввода и редактирования отображаются параметры шрифтов и другие атрибуты форматирования. Цвета на экране меняются в зависимости от цвета установленных этикеток и риббона.

За раз на экране отображается одна этикетка. Если у этикетки несколько областей, одновременно отображается только одна. Для удобства работы имеется функция увеличения.

### Информация о состоянии

Строка состояния постоянно присутствует в верхней части экрана и содержит следующие элементы:







Рис. 1 • Строка состояния











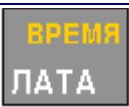

Цвет индикаторов меняется от синего к красному, когда остаток падает до 10%.

## Клавиатура

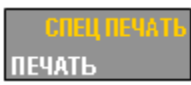
### Клавиши навигации и редактирования

Функция	Клавиша	Описание
Навигационные клавиши		<p>Навигационные клавиши:</p> <ul style="list-style-type: none"> <li>• В тексте — перемещают курсор на один символ влево/вправо в текстовой строке или на одну строку вверх/вниз (при каждом нажатии).</li> <li>• В меню — перемещают выделение влево/вправо в первичных меню или вверх/вниз во вторичных меню (подменю).</li> <li>• В диалоговом окне — навигация между полями вверх/вниз и влево/вправо. В поле с раскрывающимся списком — после нажатия клавиши ОК перемещают курсор вверх/вниз по списку.</li> <li>• В окне предварительного просмотра печати — прокрутка влево/вправо по этикетке или вверх/вниз для нескольких этикеток.</li> </ul>
Клавиша ОК		Подтверждает выбор пунктов меню и параметров.
Клавиша ENTER		<ul style="list-style-type: none"> <li>• Добавляет в этикетку новую пустую строку.</li> <li>• Также подтверждает выбор пунктов меню и параметров. (Действует аналогично клавише ОК)</li> </ul>

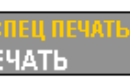
Функция	Клавиша	Описание
Клавиша Alt		<ul style="list-style-type: none"> <li>Вызывает альтернативную функцию (представленную желтым цветом) на некоторых клавишах. Для этого следует нажать клавишу с альтернативной функцией, удерживая нажатой клавишу Alt.</li> <li>Используется для вызова специальных символов, указанных на буквенных клавишах.</li> </ul> <p>Примечание: для ввода букв с диакритическим знаком нажмите Alt+специальный символ, затем введите букву.</p>
Комбинация клавиш SHIFT + Alt	 +  +	<p>Используется совместно с буквенной клавишей для доступа к верхнему специальному символу (если клавише назначены два специальных символа).</p> <p>Примечание: для ввода букв с диакритическим знаком нажмите SHIFT+Alt+специальный символ, затем введите букву.</p>
Клавиша BACKSPACE		Удаление символа слева от курсора.
Клавиша DELETE	 + 	Удаление символа справа от курсора.
Клавиша CAPS LOCK (кроме американских QWERTY-клавиатур)	 + 	<p>Переключает регистр вводимых символов.</p> <p>ПРИМЕЧАНИЕ: поскольку регистром по умолчанию в системе является верхний, для ввода символов в нижнем регистре следует использовать CAPS LOCK.</p>
Очистка/отмена		<ul style="list-style-type: none"> <li>Стирает данные с экрана.</li> <li>Отмена выбора пунктов меню и функций.</li> </ul>

Функция	Клавиша	Описание
Надстрочный индекс	 + 	<ul style="list-style-type: none"> <li>• Переводит следующий вводимый символ в формат надстрочного индекса, т. е. слегка приподнимает его относительно текстовой строки.</li> <li>• Чтобы сделать сразу несколько символов верхним индексом, их надо сначала выделить (о выделении символов см. с. 45).</li> </ul>
Подстрочный индекс	 + 	<ul style="list-style-type: none"> <li>• Переводит следующий вводимый символ в формат подстрочного индекса, т. е. слегка опускает его относительно текстовой строки.</li> <li>• Чтобы сделать сразу несколько символов верхним индексом, их надо сначала выделить.</li> </ul>
Дата		Вставляет текущую дату (в соответствии с настройкой принтера).
Время	 + 	Вставляет текущее время (в соответствии с настройкой принтера).
Печать		Выводит на печать все этикетки из файла этикеток.
Параметры печати	 + 	Вызывает формы для настройки различных параметров печати (таких как число копий, диапазон печати, печать в зеркальном отражении).
Предварительный просмотр	 + 	Выводит на дисплей этикетку в таком виде, в каком она будет напечатана.
Подача		Пропускает носитель через принтер до следующего выреза на направляющей (подача на одну полную этикетку для этикеток фасонной формы или на 12,5 мм (0,5 дюйма) для непрерывной ленты).

## Функциональные клавиши

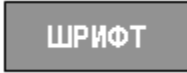
Функция	Клавиша	Описание
Шрифт		Назначение размеров и атрибутов (таких как жирное начертание или курсив) шрифта.
Этикетка		Добавление, удаление и выбор формата этикеток.
Область		Добавление, удаление и выбор формата областей этикетки.
Символ		Доступ к различным символам (графическим), имеющимся в принтере.
Серийный номер		Задание значений для присвоения серийных номеров отдельным, множественным или связанным способом.
Штрихкод		Форматирование текстовой строки в виде штрихкода, включение и выключение формата штрихкода.
Файл		Сохранение, открытие или удаление набора этикеток.
Приложения		Вызов различных установленных приложений или типов этикеток.
Настройка		Задание параметров по умолчанию принтера и включение отдельных приложений.

## Сочетания клавиш

Функция	Клавиша	Описание
Перемещение в область	 + 	Для этикеток с несколькими областями вызывает перемещение влево или вправо в другую область.
Перемещение к этикетке	 + 	В файлах, содержащих несколько этикеток, вызывает перемещение вверх или вниз к другой этикетке.
Выделение текста	 + 	Выделение текста в окне редактирования, по одному символу влево или вправо за одно нажатие. Эта функция позволяет изменить формат введенного текста (жирный, курсив, подчеркивание).
Изменение размера шрифта	 + 	Увеличение или уменьшение размера шрифта в окне редактирования, по одному пункту за нажатие.
Добавление этикетки	 + 	Добавление новой этикетки к строке этикеток после текущей этикетки.
Добавление области	 +  + 	Добавляет в этикетку новую область. Выполнение этой функции возможно только для непрерывных этикеток.

## Меню

Меню находится в нижней части экрана и вызывается функциональными клавишами (ряд клавиш сразу под дисплеем). Для перехода к разным пунктам меню используются навигационные клавиши. Выбранный элемент меню очерчивается желтым прямоугольником. Если функциональной клавише соответствует больше пунктов меню, чем способно уместиться на экране, справа или слева от основных пунктов меню (сверху или снизу пунктов подменю) появится желтая вертикальная полоса. Чтобы обратиться к не уместившимся элементам, используйте навигационные клавиши. Когда на экране появится последний элемент меню, желтая полоса исчезнет.



Рис. 2 • Меню

Чтобы войти в меню:

1. Нажмите функциональную клавишу, соответствующую нужному меню.

Появятся элементы меню, относящиеся к данной функции.

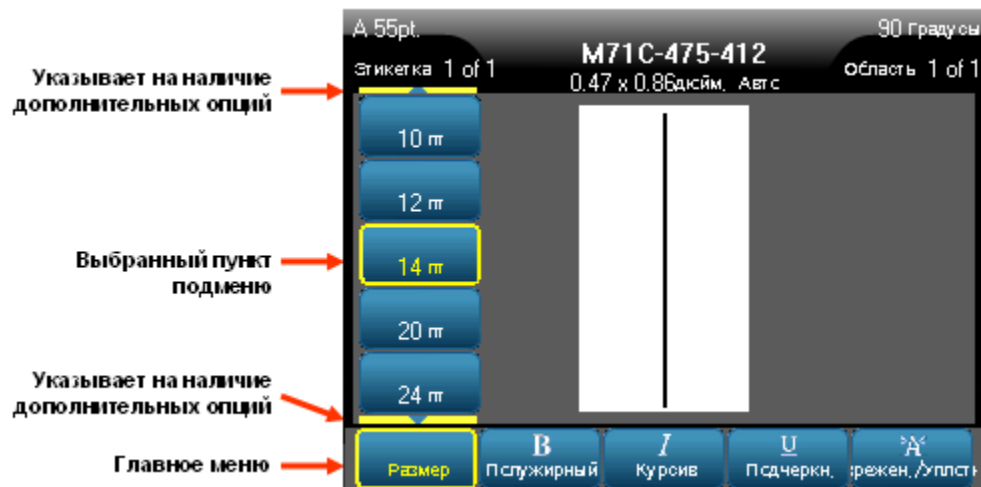
2. Для обращения к пунктам основного меню используйте клавиши навигации влево/вправо.

Когда пункт основного меню выделен, его подменю (если оно есть) немедленно появляется.



Для доступа к подменю:

3. Используйте навигационные клавиши вверх/вниз.

Выбранный элемент меню выделяется желтой рамкой.

4. Чтобы активировать выделенную команду подменю, нажмите клавишу «ОК»

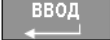

или «Ввод» .

Команда меню остается в силе, пока не активирована другая команда. При последующем доступе к меню используемый в настоящий момент вариант будет подсвечен и обозначен зеленым цветом.

Различные функции и меню подробно рассмотрены в разделе «Форматирование» настоящего руководства (с. 41).

## Диалоговые окна

При нажатии некоторых функциональных клавиш отображаются не подменю, а диалоговые окна.

---

---

### ПРИМЕЧАНИЕ

Если при выделении пункта главного меню не происходит немедленного всплытия подменю, этому пункту соответствует диалоговое окно.

---

---

Для входа в диалоговое окно выделите соответствующий пункт в главном меню и:

1. Нажмите клавишу **OK**  или **ENTER** .

Отображается диалоговое окно.





Рис. 3 • Диалоговое окно

2. Для перемещения между различными полями используйте навигационные клавиши вверх/вниз и вправо/влево.

Активное поле подсвечено желтым.

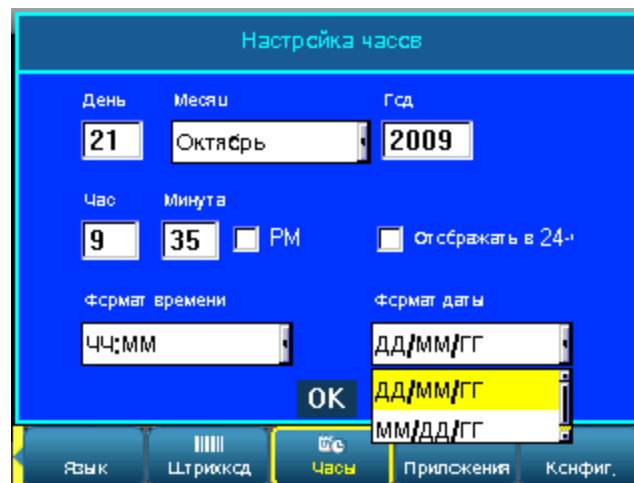

## Поля с раскрывающимся списком

Если какому-либо полю назначен раскрывающийся список, на правой стороне этого поля отображается небольшая стрелка. Выбор пункта из раскрывающегося списка производится следующим образом:

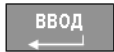
1. Для открытия выпадающего списка нажмите клавишу OK  или ENTER



2. Выберите требуемый пункт навигационными клавишами вверх/вниз.

3. Подтвердите выбор нажатием клавиши OK  или ENTER .

## Переключатели и флажки

Установка или снятие переключателя или флажка производится следующим образом:

1. Перейдите в требуемое поле.

2. Нажмите клавишу OK  или ENTER .



Рис. 4 • Переключатели, флажки и кнопка OK

## Принятие изменений диалогового окна

Принятие всех изменений, выполненных в диалоговом окне, производится следующим образом:

1. Перейдите к кнопке ОК.

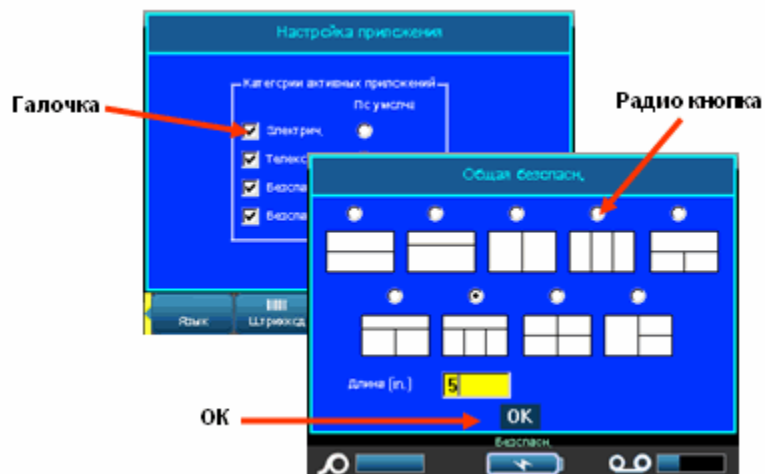
2. Нажмите клавишу ОК  или ENTER .

## Выход из меню или диалогового окна без принятия изменений

Выход из меню или диалогового окна без принятия изменений производится следующим образом:



1. Нажмите клавишу CLEAR/ESC (ОЧИСТИТЬ/ESC) .

## Настройка



Рис. 5 • Пункты меню «Настройка»

Функциональная клавиша «Настройка» используется для указания настроек принтера по умолчанию. Чтобы изменить настройки:

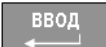
1. Нажмите клавишу «Настройка» .
2. С помощью клавиш навигации выберите параметр, который нужно изменить.
3. Нажмите клавишу «OK»  или «Ввод» .

Появится диалоговое окно, связанное с данным параметром.

### Настройка - Шрифт

Пункт «Шрифт» меню настройки содержит следующие параметры.



Рис. 6 • Параметры шрифта в меню настройки

Для каждого файла этикетки можно указать только один шрифт. Чтобы изменения типа шрифта вступили в силу, нужно очистить экран редактирования.

## Настройка языка

Пункт «Язык» меню настройки содержит следующие параметры.

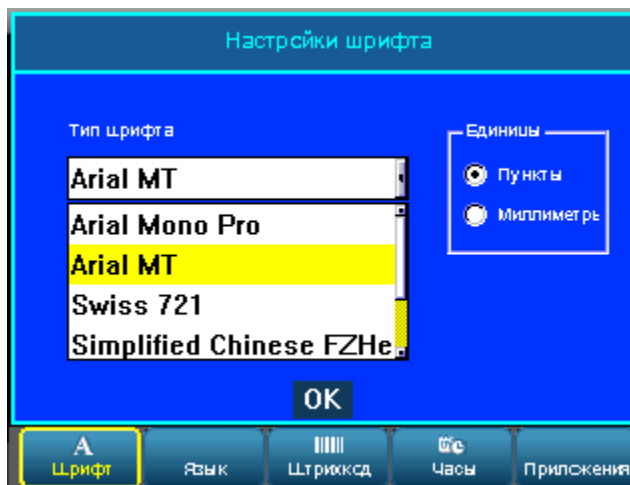









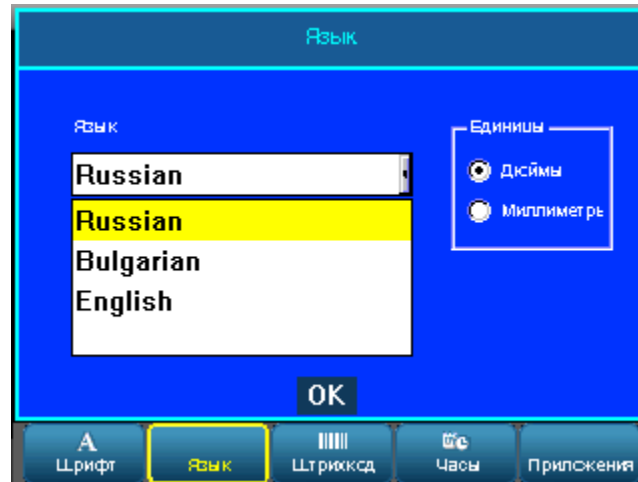
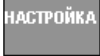

Рис. 7 • Языковые параметры в меню настройки

### Начальное задание языка

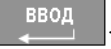
Впервые включив принтер, сразу же обратитесь к меню «Настройка» и выберите язык отображения всех меню, функций и данных принтера.

1. Нажмите клавишу «Настройка» .
2. Навигационными клавишами перейдите к пункту «Язык» и нажмите клавишу «OK»  или «Ввод» .
3. В поле «Язык» нажмите клавишу «OK»  или «Ввод» .
4. Выберите требуемый язык навигационными клавишами вверх/вниз.
5. Подтвердите выбор нажатием клавиши «OK»  или «Ввод» .
6. Навигационными клавишами перейдите к кнопке «OK» и нажмите клавишу «OK»  или «Ввод» .

Чтобы убрать главное меню «Настройка» с экрана:

7. Нажмите клавишу «Очистить/Esc» .

## Настройка штрих-кода

Пункт «Штрихкод» меню настройки содержит следующие параметры.



Рис. 8 • Параметры штрих-кода в меню настройки

## Настройка часов

Пункт «Часы» меню настройки содержит следующие параметры.

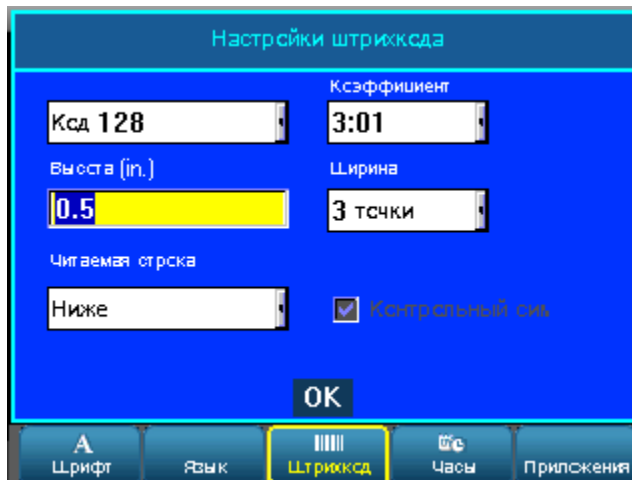

Рис. 9 • Параметры часов в меню настройки

## Настройка приложений

Пункт «Приложения» меню настройки содержит следующие параметры. (Этому пункту соответствуют два экрана настроек.)

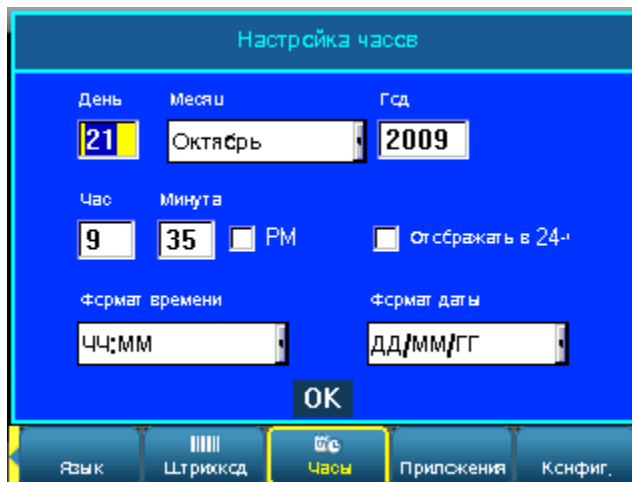
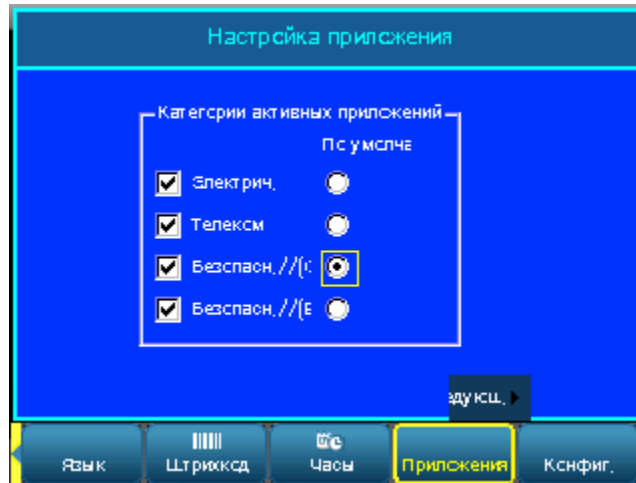

**Рис. 10 • Параметры приложений в меню настройки, первый экран**

### ПРИМЕЧАНИЕ

Отмеченные приложения будут отображаться в виде пунктов меню при нажатии клавиши «Приложения». Приложение, отмеченное как приложение «по умолчанию», будет первым (самым левым) элементом этого меню.





Рис. 11 • Параметры приложений в меню настройки, второй экран

*Цветовые стандарты* — это зависящие от государства нормы окраски этикеток для труб.

---

---

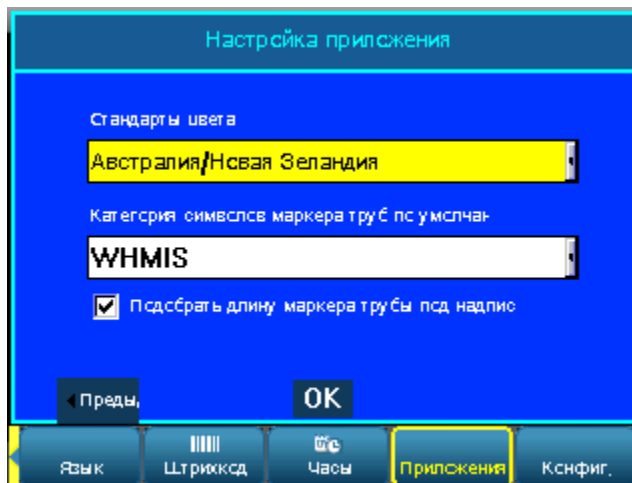
#### ПРИМЕЧАНИЕ

Установив категорию символов по умолчанию, вы сможете всегда иметь под рукой наиболее часто используемые символы маркировки труб. Это лишь значение по умолчанию: работая с приложениями для создания таких этикеток, в любой момент можно выбрать любую другую категорию.

---

---

## Настройка параметров принтера

Пункт «Config» меню настройки содержит следующие параметры.



Рис. 12 • Параметры принтера в меню настройки

### Очистка принтера

Вместе с принтером BMP71 поставляется комплект для очистки. Комплект включает в себя пропитанную чистящим составом карточку, которая безопасно и эффективно удаляет пыль, остатки чернил риббона, следы от клейкой подложки и другие загрязнения с печатающей головки, валика и направляющих для бумаги. В комплект также входит пропитанная составом ватная палочка для очистки лезвия резака и сенсоров.

Очистка принтера повышает качество печати и разборчивость этикеток, увеличивает срок службы аппарата, его надежность и производительность.

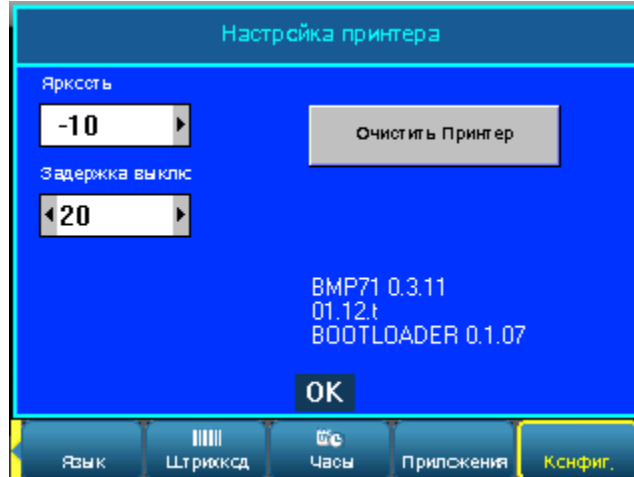
---



---

#### ПРИМЕЧАНИЕ





Перед началом очистки удалите картридж риббона и катушку с этикетками.

---

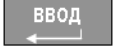
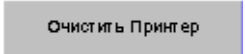

---

Для очистки принтера:

1. Выберите пункт меню **Config** и нажмите клавишу «ОК»  или «Ввод» .
2. Навигационными клавишами перейдите к кнопке «Очистка принтера»  и нажмите клавишу «ОК»  или «Ввод» .
3. Следуйте инструкциям на экране.
4. Поместите чистящую карту в отделение для этикеток, чтобы ее левый край касался черной линии под ребрами.
5. Закройте крышку принтера. Убедитесь, что она защелкнулась.
6. Нажмите клавишу «ОК»  для начала процедуры очистки.

---

---

#### ПРИМЕЧАНИЕ

Прежде, чем заново устанавливать этикетки и картридж с риббоном, дайте печатающей головке, валику и направляющим просохнуть в течение 15 секунд.

---

---

### Очистка лезвия резака и сенсоров

Стационарное и подвижное лезвия резака нужно периодически очищать для удаления липких следов, оставляемых этикетками. Аналогично, внутренние сенсоры принтера для точности считывания также требуют регулярной очистки. Вообще, очистке подлежит любая часть отделения для печати, где может скапливаться грязь.

Чтобы очистить лезвие резака:

1. Снимите обертку с влажной ватной палочки из комплекта очистки.



#### ВНИМАНИЕ

Чистить лезвие резака нужно СНАРУЖИ принтера. Во избежание травм никогда не пытайтесь протирать лезвие изнутри отсека печати.

---

2. Держа крышку принтера закрытой, слегка потяните за рычаг резака, чтобы показалось лезвие.

3. Осторожно протрите палочкой режущий край подвижного лезвия резака с внешней стороны отсека выдачи этикеток.
4. Отпустите рычаг резака, скрыв тем самым подвижное лезвие. Теперь точно так же, с внешней стороны, протрите палочкой неподвижное лезвие (см. рисунок).

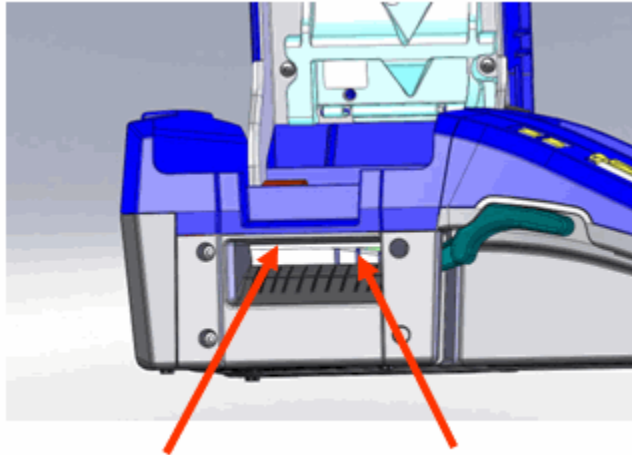

Неподвижное лезвие резака  
(полоска над лезвием)

Подвижное лезвие резака  
(изогнутой формы)

**Рис. 13 • Лезвия резака**

Для очистки сенсоров:

1. Потяните вверх защелку крышки и откройте крышку отсека печати.

---

---

**ПРИМЕЧАНИЕ**

Перед очисткой сенсоров обязательно удалите этикетки.

---

---

2. С помощью пропитанной раствором ватной палочки осторожно протрите сенсоры, которые расположены сразу перед ребрами и под ними (см. рисунок).

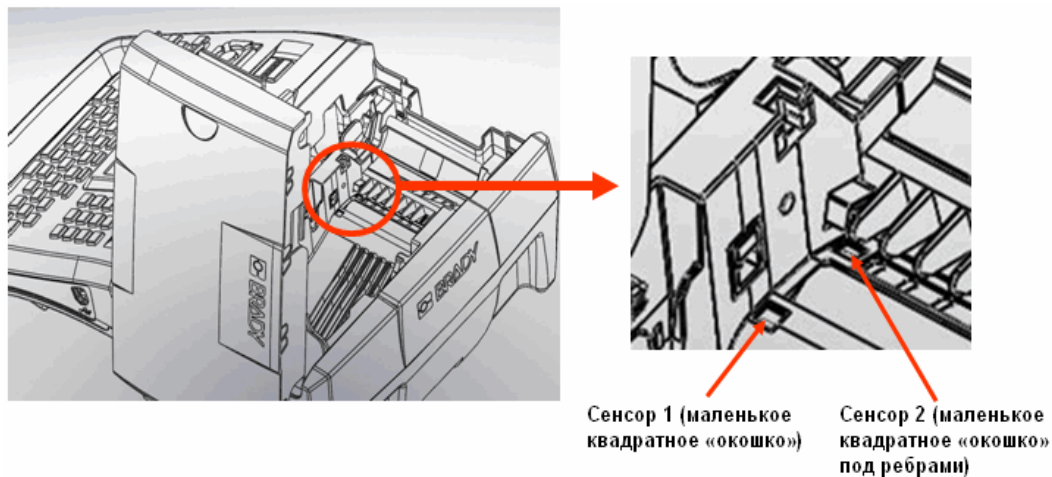

**Рис. 14 • Расположение сенсоров**

Прежде чем устанавливать риббон и этикетки, дайте очищенным поверхностям просохнуть.

## Начало работы

В этом разделе описывается создание с помощью базовых приемов текстовой этикетки с минимальным форматированием, а также ее печать.

### Ввод текста

Перед вводом текста этикетки не забудьте установить риббон и носитель, а также включить принтер.

Мигающая вертикальная полоса — это курсор, начальная точка любой этикетки, создаваемой с помощью принтера BMP71. Начните вводить текст в позиции курсора. По мере ввода курсор будет перемещаться по экрану. Используемый шрифт — тот, что выбран в качестве стандартного в меню настройки (см. с. 26). Чтобы начать новую строку, нажмите клавишу [ВВОД].

### Редактирование текста

Если вы допустили ошибку в тексте или хотите изменить формат или содержимое этикетки, отредактируйте ее перед печатью.

### Вставка текста

Чтобы вставить новый текст в середину строки:

1. Поместите курсор в точку, куда должен быть вставлен текст.
2. Введите текст.



Ранее введенные данные, расположенные справа от курсора, будут постепенно сдвигаться правее, освобождая место для вставляемого текста. Если выбран фиксированный размер шрифта, по достижении конца строки ввести новые данные будет нельзя. Для этого придется либо нажать клавишу [ВВОД], начав новую строку, либо уменьшить размер шрифта.

## Удаление текста

Для удаления символов по одному за раз ОТ КУРСОРА ВЛЕВО (назад):

1. Нажмите клавишу «Backspace»  .

Для удаления символов по одному за раз ОТ КУРСОРА ВПРАВО:

2. Нажмите клавишу «Delete»  +  .

## Очистить/Esc

Клавиша [ОЧИСТИТЬ/ESC] используется для очистки данных на экране или для отмены действия.

### Очистка данных

Чтобы очистить данные:

1. Нажмите клавишу «Очистить/Esc»  .

Будут предложены следующие варианты (первые два доступны, только если имеется несколько областей):

Вариант очистки	Значение
Очистить данные области	Удаляет из области только данные, но не удаляет параметры области или саму область.
Использовать параметры области по умолчанию	Очищает все данные области и возвращает ее к соответствующим значениям по умолчанию (автоматический размер, выравнивание текста, поворот и т.д.)
Очистить данные этикетки	Очищает все данные этикетки, но сохраняет все области, принадлежащие ей. Параметры этикетки также сохраняются.
Использовать параметры этикетки по умолчанию	Очищает все данные этикетки и возвращает ее к значениям по умолчанию. Все области этикетки удаляются.
Удалить все этикетки	Удаляет из памяти все этикетки. Вы возвращаетесь в «Общий режим» с одной доступной этикеткой и всеми параметрами по умолчанию.

2. Выберите желаемое действие.

3. Нажмите клавишу «ОК»  или «Ввод» .

При удалении всех этикеток запрашивается подтверждение.

4. Нажмите клавишу «ОК»  или «Ввод» , чтобы подтвердить удаление.

Если вы не хотите удалять этикетки, нажмите клавишу [ОЧИСТИТЬ/ESC], и операция удаления всех этикеток будет отменена. Вы вернетесь в предыдущий экран, все этикетки при этом сохранятся.

### Отмена команд

Клавиша [ОЧИСТИТЬ/ESC] также используется для отмены операций, меню и диалоговых окон. Нажимая [ОЧИСТИТЬ/ESC] в диалоговом окне операции, вы будете возвращаться на один экран назад за каждое нажатие. Чтобы полностью покинуть операцию, нажать [ОЧИСТИТЬ/ESC] может понадобиться несколько раз.

### Сообщения об ошибках

Если выполнение операции в данный момент невозможно, отображается сообщение об ошибке, где указывается причина проблемы и (или) совет по ее устранению. Внимательно прочитайте сообщение и последуйте его инструкциям.

### Настройки по умолчанию

Настройки по умолчанию — это стандартные настройки форматирования (размер шрифта, выравнивание и т.п.), встроенные в принтер. При смене катушки с этикетками и (или) перезагрузке типа этикеток в приложении принтер возвращается к этим настройкам. Чтобы изменить параметры форматирования на отличные от параметров по умолчанию, используйте функции «Шрифт», «Этикетка» и «Область».



## Размер шрифта

Размер шрифта указывается построчно. Если изменить размер шрифта перед тем, как вводить данные, то все данные в текущей и последующих строках будут использовать новое значение размера, пока оно не будет снова изменено.

Изменение размера шрифта для строки, где уже есть данные, меняет размер всей строки целиком вне зависимости от позиции курсора внутри строки. При этом, однако, размер шрифта для последующих строк остается прежним. Менять размер шрифта для строк с уже введенными данными нужно отдельно для каждой такой строки.

---

---

### ПРИМЕЧАНИЕ

Шрифт (гарнитура) определяется в меню настройки (см. с. 26). Выбранный шрифт применяется только ко всему файлу этикетки целиком.

---

---

## Автоматический размер

При автоподборе размера сначала выбирается максимально возможный размера шрифта, при котором текст умещается на этикетке. Когда строка текста достигает края этикетки, она начинает уменьшаться в размере, пока не будет нажата клавиша [Ввод] или пока размер шрифта не достигнет минимума. При включенном автоподборе при наличии нескольких строк текста все они будут использовать один и тот же размер шрифта.

По умолчанию автоматический размер включен для всех этикеток. Его индикатором служит буква «А» в верхнем левом углу строки состояния.





Рис. 15 • Ввод текста при использовании автоматического размера

Чтобы установить автоматический размер (если он еще не установлен):

1. Нажмите клавишу «Шрифт»  .
2. Выберите пункт **Размер>Авто**.
3. Нажмите клавишу «ОК»  или «Ввод»  .

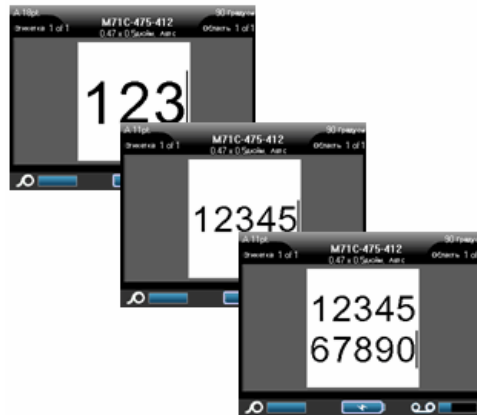
Автоматический размер шрифта действует для всей области или этикетки, пока не будет выбран другой размер. Если автоподбор размера отключить, любой введенный до этого текст останется того размера, который был ему ранее подобран.

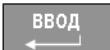
## Печать этикетки

Чтобы напечатать файл этикетки:

1. Нажмите клавишу «Печать»

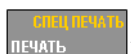

Чтобы отрезать напечатанную этикетку:

2. Поднимите рычаг резака как можно выше.



Печать происходит в фоновом режиме, так что можно продолжать редактировать этикетки или создавать новые, пока файл печатается.



## Форматирование

Под форматированием понимается изменение разметки, структуры и внешнего вида этикетки. Различные операции по форматированию находятся в функциях «Шрифт», «Этикетка» и «Область».

### Шрифт





Рис. 16 • Пункты меню «Шрифт»

Параметры форматирования символа или строки называется атрибутами. Они изменяют внешний вид шрифта, например его размер, начертание (жирное) или наклон (курсив).

По умолчанию используется шрифт Arial, но при настройке принтера это можно изменить. (Подробнее см. «Настройка - Шрифт», с. 26.)

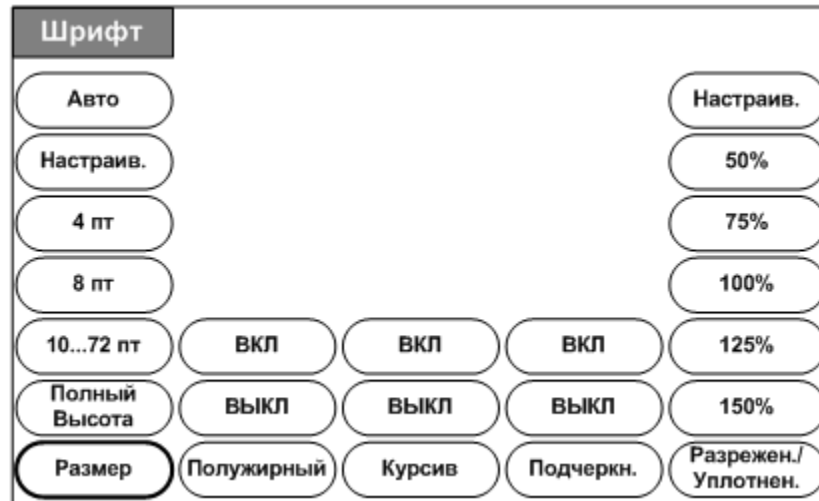
## Размер

Размер шрифта применяется ко всей строке целиком и измеряется в точках или миллиметрах, в зависимости от выбора в диалоге настройки. Чтобы изменить размер текущего шрифта:

1. Нажмите клавишу «Шрифт»  .

Во всплывающем меню будут приведены размеры шрифта, доступные для установленного носителя.

---

---

### ПРИМЕЧАНИЕ

Текущий размер шрифта будет выделен.

---

---

2. Выберите команду **Размер>желаемый размер** шрифта.

---

---

### ПРИМЕЧАНИЕ

Команда «Полный Высота» устанавливает размер шрифта так, чтобы он занимал всю высоту используемой этикетки.

---

---

3. Нажмите клавишу «ОК»  или «Ввод»  .

Если желаемый размер не отображается, можно вручную ввести размер в рамках допустимого. Этот вариант обозначен командой «Настроить» меню «Размер».

Чтобы вручную ввести размер шрифта:

1. Выберите команду **Настраи**в. и введите размер шрифта.  
ЛИБО  
Введите первую цифру желаемого размера.

---



---

#### ПРИМЕЧАНИЕ

Когда вы начинаете вводить размер шрифта, система автоматически переходит к варианту «Настраи.в.», где этот ввод можно завершить.

---



---

2. Нажмите клавишу «ОК»  или «Ввод» .

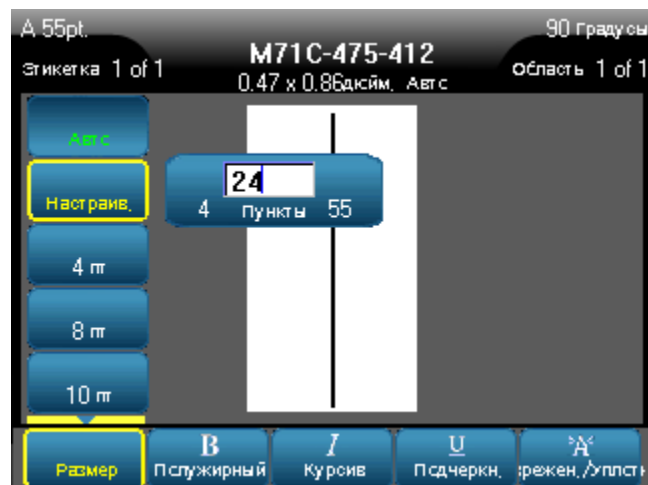

При вводе размера шрифта отображается его минимальная и максимальная допустимые границы, определяемые в зависимости от установленных этикеток. Минимальный размер ограничивается возможностью прочитать текст, а максимальный — возможностью уместить его на этикетке. При вводе размера меньше минимального или больше максимального отображается соответствующее сообщение об ошибке.



## Атрибуты шрифта



Атрибуты шрифта (жирный, курсивный, подчеркнутый) применяются к отдельным символам в строке текста.

Чтобы установить атрибут:

1. Поместите курсор туда, где должен начать действовать атрибут.
2. Нажмите клавишу «Шрифт»  .
3. Выберите желаемый атрибут, после чего выберите команду **ВКЛ**.
4. Нажмите клавишу «ОК»  или ?«Ввод»  .
5. Введите текст, который должен быть отмечен атрибутом.

Если атрибут применяется к вводимому в настоящий момент тексту, он остается задействованным, пока не будет отключен вручную или пока вы не перейдете к другой области этикетки.

Чтобы отключить атрибут:

1. Нажмите клавишу «Шрифт»  .
2. Выберите желаемый атрибут, после чего выберите команду **ВЫКЛ**.
3. Нажмите клавишу «ОК»  или ?«Ввод»  .

## Ранее введенные данные

Чтобы применить атрибут к ранее введенному тексту:

1. Держите клавишу «Shift» , перемещая курсор по символам, к которым нужно применить атрибут.

Текст окажется выделен.

---



---



### ПРИМЕЧАНИЕ

Выделение действует только в рамках одной строки. Нельзя выделить текст, принадлежащий сразу нескольким строкам.

---

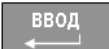

---

2. Нажмите клавишу «Шрифт» .
3. Выберите желаемый атрибут, после чего выберите команду **ВКЛ**.
4. Нажмите клавишу «ОК»  или «Ввод» .

Весь выделенный текст отмечается нужным атрибутом.

---



---

### ПРИМЕЧАНИЕ





Чтобы снять выделение с текста, нажмите любую навигационную клавишу.

---



---

Чтобы снять атрибут, ранее установленный для некоего текста:

1. Держите клавишу «Shift» , перемещая курсор по символам, с которых нужно снять атрибут.
2. Нажмите клавишу «Шрифт» .
3. Выберите желаемый атрибут, после чего выберите команду **ВЫКЛ**.
4. Нажмите клавишу «ОК»  или «Ввод» .

Атрибут будет снят.





## Разрежение/Уплотнение

Разрежение и уплотнение нужно для изменения ширины символов и расстояния между ними в рамках слова. Производится оно на указанное число процентов.



Рис. 17 • Разреженный и уплотненный текст

Чтобы разрезать или уплотнять текст по мере ввода:

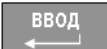
1. Поместите курсор туда, где должно начать действовать разрежение или уплотнение.
2. Нажмите клавишу «Шрифт» .
3. Выберите команду **Разрежен./Уплотнен.>желаемый процент.**
4. Нажмите клавишу «ОК»  или «Ввод» .

Процент разрежения или уплотнения можно ввести вручную.

1. Нажмите клавишу «Шрифт» .
2. Выберите команду **Разрежен./Уплотнен.>Настраив.**, после чего введите требуемый процент.  
ЛИБО  
Выберите команду **Разрежен./Уплотнен.** и введите первую цифру нужного количества процентов

Это немедленно вызывает окно ввода процента.

3. Полностью введите необходимое число процентов.

4. Нажмите клавишу «OK»  или ?«Ввод» .

Настраиваемый процент может находиться в диапазоне от 50% до 200%.

При вводе данных вновь выбранный процент разрежения (уплотнения) остается в силе, пока вы не вернете его обратно к 100% или пока не перейдете к другой области этикетки.

Чтобы применить разрежение (уплотнение) к ранее введенным данным:

1. Держите клавишу «Shift» , перемещая курсор по символам, которые нужно разредить или уплотнить.

Текст окажется выделен.

2. Нажмите клавишу «Шрифт» .

3. Выберите команду **Разрежен./Уплотнен.>желаемый процент.**



4. Нажмите клавишу «OK»  или ?«Ввод» .

Весь выделенный текст изменяется в соответствии с выбором.

## Верхний/нижний индекс

Верхний индекс означает, что текст будет размещен немного выше строки, а нижний — что немного ниже. Смещенные таким образом символы также отображаются немного меньшим размером шрифта. Команды верхнего и нижнего индекса находятся на цифровой клавиатуре. Нажатие клавиши верхнего или нижнего индекса применяет выбранный формат к следующему введенному символу. После его ввода команда отменяется, и вы возвращаетесь в режим обычного набора.

Чтобы использовать верхний или нижний индекс:

1. Поместите курсор в позицию, где должен появиться верхний или нижний индекс.
2. Нажмите клавишу Верхн.  +  или Нижн.  + .
3. Введите символ, который должен быть индексом.

Атрибут верхнего или нижнего индекса будет применен только к одному символу, нажатому сразу после клавиши включения режима.

## Несколько символов

Чтобы сделать несколько символов верхним или нижним индексом:

1. Введите текст, который впоследствии будет индексом.
2. Удерживая клавишу «Shift» , пройдите курсором по символам, которые надо сделать индексом.

Текст окажется выделен.

3. Нажмите клавишу «Верхн.»  +  или «Нижн.»  + .

Все выделенные символы станут верхним или нижним индексом.



4. Чтобы снять выделение, нажмите любую навигационную клавишу.

## СИМВОЛЫ





**Рис. 18 • Категории символов**

Принтер BMP71 содержит сотни символов (графических изображений), которые можно использовать самыми разными способами. Чтобы добавить символ на этикетку:

1. Поместите курсор туда, где должен быть символ.
2. Нажмите клавишу «Символ» .
3. Выберите категорию символов.
4. Нажмите клавишу «ОК»  или «Ввод» .

Появится таблица символов.

5. С помощью навигационных клавиш выберите нужный символ.
6. Нажмите клавишу «ОК»  или «Ввод» .



Символ будет отображен текущим размером шрифта.

### Удаление символа

Символ можно удалить так же, как обычную букву. Для удаления символа:

1. Поместите курсор справа от символа.
2. Нажмите клавишу «Backspace» .

ЛИБО

3. Поместите курсор слева от символа.
4. Нажмите клавишу «Delete»  + .

## Дата и время

Чтобы текущая дата и время проставлялись на каждой этикетке:

1. Поместите курсор в точку этикетки, где нужно вставить дату и (или) время.

2. Чтобы вставить дату, нажмите клавишу «Дата»

3. Чтобы вставить время, нажмите клавишу «Время» + .

При печати принтер будет автоматически подставлять текущую дату (время), установленную на системных часах, формат же ее отображения задается в меню настройки. (Подробнее см. «Настройка часов», [с. 28](#).)

На экране редактирования дата и время отображаются в текущем выбранном формате (например, дд/мм/гг или ЧЧ:ММ). Чтобы увидеть реальное текущее значение времени, используйте предварительный просмотр (см. [с. 81](#)).

## Этикетки и области



Рис. 19 • Пункты меню «Этикетка»

В одном файле этикеток можно создать несколько этикеток, следующих непосредственно друг за другом.

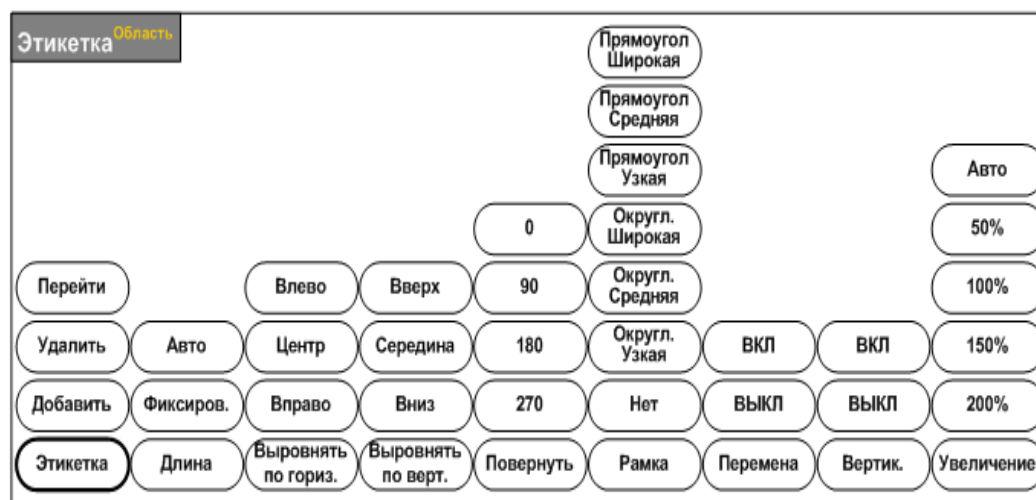

Рис. 20 • Пункты меню «Область»

Области используются для применения к разным частям этикетки разного форматирования (например, выравнивания текста, поворота и рамок). Области можно использовать только в случае непрерывного носителя в режиме автоматического определения длины. Но можно использовать области и в этикетках фасонной формы, у которых есть predetermined zones.

---



---

#### ПРИМЕЧАНИЕ

Если у этикетки несколько областей, им нельзя задавать фиксированную длину. Размер области зависит от количества введенной информации и использованного размера шрифта.

---



---

Когда к файлу добавляется новая этикетка, она получает то же количество областей и тот же размер шрифта первой строки данных в этих областях, что и у существующей.

На экране редактирования отображается только текущая область. Чтобы увидеть все области этикетки сразу, используйте предварительный просмотр (см. [с. 81](#)).

## Добавление этикетки или области

---

---

### ПРИМЕЧАНИЕ

Этикетки нельзя добавлять в файлы, где используется генерация серийных номеров.

---

---

Чтобы добавить этикетку к файлу:

1. Нажмите клавишу «Этикетка» .

ЛИБО, чтобы добавить к этикетке область:

Нажмите клавишу «Область»  + .

2. Выберите **Добавить**.

3. Нажмите клавишу «ОК»  или ?«Ввод» .

Новая этикетка помещается непосредственно после текущей. Ее порядковый номер отображается в верхней левой части строки состояния. Каждая добавляемая этикетка получает то же приложение, тип и формат.



Новая область помещается после существующих областей, что отражается в правой верхней части строки состояния. Размер шрифта, используемый для первой строки предыдущей области, переходит и на новую область.

### Комбинации клавиш

Чтобы добавить этикетку с помощью комбинаций клавиш:

1. Нажмите сочетание клавиш «Добавить этикетку»  + .

Чтобы добавить область с помощью комбинаций клавиш:

1. Нажмите сочетание клавиш «Добавить область»  +  + .



## Длина этикетки

По умолчанию для непрерывного носителя длина этикетки выбирается автоматически. При этом этикетка будет столь длинной, сколь это необходимо, чтобы уместить все введенные данные, но не более 40 дюймов (1016 мм). Можно задать для этикетки и фиксированную длину. У каждой этикетки в файле длина может быть разной.

Чтобы изменить длину этикетки:

1. Нажмите .
2. Выберите пункт **Длина>Фиксиров.**.
3. В появившемся окне введите необходимую длину этикетки.

---

---

### ПРИМЕЧАНИЕ

Единица измерения — та, что была выбрана в меню настройки. (Подробнее см. «Настройка языка», [с. 27](#).)

---

---

4. Нажмите клавишу «ОК»  или «Ввод» .

## Переход к этикетке или области

Чтобы перейти к другой этикетке:

1. Нажмите клавишу «Этикетка» .

ЛИБО, чтобы перейти к другой области этикетки:

- Нажмите клавишу «Область»  + .

2. Выберите пункт **Перейти**, затем введите порядковый номер нужной этикетки или области.



3. Нажмите клавишу «ОК»  или ?«Ввод» .

## Комбинации клавиш

Чтобы перейти к следующей этикетке в файле:

1. Нажмите сочетание клавиш «Следующая этикетка»  + .



Чтобы перейти к предыдущей этикетке в файле:

2. Нажмите сочетание клавиш «Предыдущая этикетка»  + .

Чтобы перейти к следующей области:

1. Нажмите сочетание клавиш «Следующая область»  + .

Чтобы перейти к предыдущей области:

2. Нажмите сочетание клавиш «Предыдущая область»  + .



## Удаление этикетки или области

Чтобы удалить этикетку или область:

1. Перейдите к этикетке или области, которую нужно удалить.



2. Нажмите клавишу «Этикетка» .

ЛИБО, чтобы удалить область:

Нажмите клавишу «Область»  + .

3. Выберите пункт **Удалить**.

4. Нажмите клавишу «ОК»  или «Ввод» .

5. Нажмите клавишу «ОК»  или «Ввод»  еще раз, чтобы подтвердить удаление.

Производится удаление самой этикетки или области.

## Выравнивание

Выравнивание — это распределение данных относительно границ этикетки или области. Есть два типа выравнивания — горизонтальное и вертикальное. Горизонтальное выравнивание распределяет данные относительно левой и правой границ этикетки или области, в то время как вертикальное — относительно верхней и нижней границ. Выравнивание применяется ко всей области или этикетке. Его нельзя применить к отдельным строкам.

Чтобы назначить способ выравнивания:

1. Перейдите к этикетке или области, для которой нужно изменить выравнивание.

2. Чтобы задать выравнивание для этикетки, нажмите клавишу «Этикетка» .  
ЛИБО

Чтобы задать выравнивание для области, нажмите клавишу «Область»

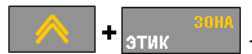

3. Выберите пункт **Выровнять по гориз.** или **Выровнять по верт.**

4. Выберите необходимый способ горизонтального или вертикального выравнивания.

5. Нажмите клавишу «ОК»  или «Ввод» .

Каждая строка этикетки или области будет выровнена в соответствии с выбранным вариантом. При добавлении новой этикетки она наследует текущие параметры выравнивания, но их можно изменить для нее. Разные способы выравнивания можно применять к отдельным этикеткам в одном файле или к разным областям одной этикетки.

## Поворот

При повороте данные этикетки или области поворачиваются против часовой стрелки, интервалами по 90°. Поворот применяется ко всем данным этикетки или области.



Рис. 21 • Разные углы поворота на готовых этикетках

---

---

### ПРИМЕЧАНИЕ

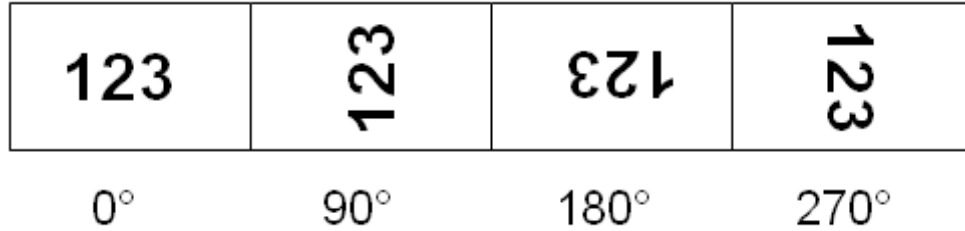
Если поворот задается для областей в отдельности, то нельзя задать его для всей этикетки разом.

---

---

Поворот нельзя задавать для каждой строки в отдельности. При добавлении новой области или этикетки она наследует параметры поворота, заданные для предыдущей области или этикетки.

Чтобы повернуть данные:

1. Перейдите к этикетке или области, которую нужно повернуть.
2. Чтобы задать поворот для этикетки, нажмите клавишу «Этикетка»



ЛИБО

Чтобы задать поворот для области, нажмите клавишу «Область»

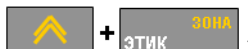

3. Выберите пункт **Повернуть>градус поворота**.

4. Нажмите клавишу «ОК»  или «Ввод» .

---



---

#### ПРИМЕЧАНИЕ

Если размер шрифта выбирается автоматически, повернутые данные масштабируются под поменявшиеся места длины и ширины. При использовании же фиксированного размера шрифта повернутые данные могут не уместиться на этикетке. В этом случае выводится сообщение об ошибке, в котором цитируется не уместившийся текст. Команда поворота отменяется, и поворота не происходит.

---



---

## Рамка

Рамка (граница) может быть назначена для области или для этикетки целиком, но не для отдельных строк. Каждая этикетка в файле может иметь собственный вид рамки или не иметь рамки вообще. Если у этикетки есть области с заданными рамками, такой этикетке тоже можно назначить рамку.







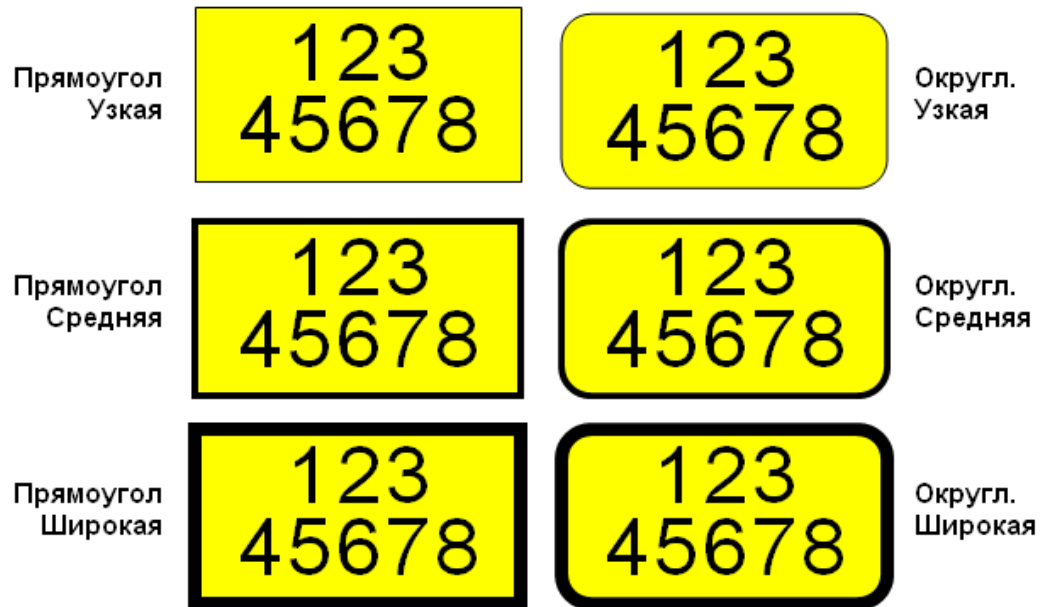

Рис. 22 • Доступные виды рамок

1. Чтобы добавить рамку этикетки, нажмите клавишу «Этикетка»  .  
  
ЛИБО  
Чтобы добавить рамку области, нажмите клавишу «Область»  +  .
2. Выберите пункт **Рамка>желаемый тип рамки**.
3. Нажмите клавишу «ОК»  или ?«Ввод»  .

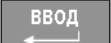

Рамки не отображаются на экране редактирования. Чтобы увидеть рамки этикетки или области, используйте предварительный просмотр (см. [с. 81](#)).

Чтобы удалить рамку:

1. Перейдите к этикетке или области, содержащей рамку.

2. Нажмите клавишу «Этикетка»  .

ЛИБО

Нажмите клавишу «Область»  +  .

3. Выберите пункт **Рамка>Нет**.

4. Нажмите клавишу «ОК»  или ?«Ввод»  .



## Перемена

Перемена — это смена местами цветов фона и печати, которые зависят от установленного риббона и носителя.



Рис. 23 • Перемена текста

Например, черные буквы на желтом фоне, если сделать перемену, будут печататься желтыми буквами по черному фону.

Перемена применяется к областям или этикеткам. При добавлении новой области или этикетки она наследует текущее состояние перемены. Перемена не может задаваться для отдельных строк текста, а также для штрих-кодов.

Чтобы поменять местами цвета печати этикетки или области:

1. Нажмите клавишу «Этикетка» .

ЛИБО

Нажмите клавишу «Область»  + .

2. Выберите пункт **Перемена>Вкл.**

3. Нажмите клавишу «ОК»  или «Ввод» .

Цвет фона и цвет печати будут поменяны местами для всех соответствующих данных.

Чтобы отменить перемену цветов:

1. Перейдите к инвертированной этикетке или области.

2. Нажмите клавишу «Этикетка» .  
ЛИБО

Нажмите клавишу «Область»  + .

3. Выберите пункт **Перемена>ВЫКЛ.**

4. Нажмите клавишу «ОК»  или ?«Ввод» .

## Вертикальный текст

При вертикальном расположении каждый символ помещается на строку ниже предыдущего.

**Пример:** Слово «WIRE», к примеру, в вертикальном расположении выглядит так:

W  
I  
R  
E

Вертикальное расположение можно применять только к области или этикетке. Его нельзя применить к отдельным строкам.

Чтобы расположить текст вертикально:

1. Перейдите к этикетке или области, где текст должен идти вертикально.

2. Нажмите клавишу «Этикетка» .

ЛИБО

Нажмите клавишу «Область»  + .

3. Выберите пункт **Вертик.>Вкл.**

4. Нажмите клавишу «ОК»  или «Ввод» .

Текст на этикетке или области будет расположен вертикально.

Если текст состоит из более чем одной строки, вторая и последующие строки отображаются вертикально, справа от первой строки.







Несколько строк перед включением вертикального расположения (авторазмер)

Несколько строк после включения вертикального расположения (авторазмер)

Рис. 24 • Вертикальное расположение нескольких строк

Если в вертикальном тексте встречается штрих-код, или если высота этикетки недостаточна для размещения текста вертикально, отображается сообщение об ошибке. После этого текст в редакторе отображается как раньше, вертикальное форматирование не применяется.

Чтобы отменить вертикальное расположение текста, вернув его к горизонтальному:

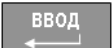
1. Перейдите к этикетке или области, где текст идет вертикально.
2. Нажмите клавишу «Этикетка»  .  
  
ЛИБО  
Нажмите клавишу «Область»  +  .
3. Выберите пункт **Вертик.>ВЫКЛ.**
4. Нажмите клавишу «ОК»  или «Ввод»  .

Текст выравнивается в соответствии с заданным форматом.

## Увеличение

Можно «приблизить» этикетку или область, чтоб рассмотреть ее подробнее, а также «отдалить» ее, чтобы увидеть больше за раз. Приближение и удаление выполняется в определенное число раз.

Чтобы изменить приближение:

1. Нажмите клавишу «Этикетка» .  
  
ЛИБО  
Нажмите клавишу «Область»  + .
2. Выберите пункт **Увеличение>желаемый масштаб**.
3. Нажмите клавишу «ОК»  или «Ввод» .

Этикетка или область отображается в соответствии с выбранным масштабом.

Автоматическое увеличение обеспечивает оптимальный вид этикетки или области.  
Чтобы вернуться к автоматическому масштабу (по умолчанию):

1. Нажмите клавишу «Этикетка» .  
  
ЛИБО  
Нажмите клавишу «Область»  + .
2. Выберите пункт **Увеличение>Авто**.
3. Нажмите клавишу «ОК»  или «Ввод» .

## Штрих-код

Данные штрих-кода могут быть на той же строке, что и другие данные (текст или символы). Размещать штрих-код на отдельной строке не обязательно. Если штрих-код размещается на той же строке, что и текст, он не заменит собой его, а будет размещен рядом. Высота штрих-кода определяется в меню настройки. (Подробнее см. «Настройка штрих-кода» на с. 28.) Любой текст, который делит строку со штрих-кодом, будет выровнен по базовой линии штрих-кода.

## Параметры штрих-кода

Поле	Варианты
Символика штрих-кода	Принтер BMP71 поддерживает символики Code 128 и Code 139.
Отношение	Доступные отношения — 2:1 и 3:1.
Высота	Высота полос штрих-кода может быть разной, но не меньше 0,1 дюйма (2,54 мм).
Ширина	Ширина узкой полосы штрих-кода — 1, 2 или 3 точки.
Удобочитаемость	Текст, предназначенный для прочтения человеком, можно помещать внизу или вверху штрих-кода, а можно не использовать совсем.
Контрольный символ	Контрольный символ используется для обнаружения ошибок в штрих-коде. Его можно использовать, а можно нет.

## Добавление штрих-кода

Клавиша штрих-кода действует как переключатель между штрих-кодом и текстом. Первое нажатие включает, а второе отключает его.

Чтобы добавить штрих-код:

1. Пометите курсор туда, где должен быть штрих-код.
2. Нажмите клавишу «Штрих-код» .

Появятся начальный и конечный символы штрих-кода, а за ними параметры штрих-кода, взятые из меню настройки.

3. Введите кодируемые данные.

Штрих-код появляется на экране по мере ввода данных. Кроме того, отображается окно ввода, позволяющее просматривать и редактировать штрих-код по мере ввода. Данные из этого окна не идут на печать. Если требуется распечатать саму информацию, закодированную в штрих-коде, установите флажок «Удобочитаемость» в меню «Настройка штрих-кода».



Рис. 25 • Штрих-код и строка текста

Если по завершении ввода штрих-кода вам нужно ввести дополнительный текст на той же строке:

4. Нажмите клавишу «Штрих-код»  еще раз.

Режим штрих-кода отменяется, вы возвращаетесь в режим ввода текста.

ЛИБО

Если по завершении ввода штрих-кода вам нужно начать новую строку текста ПОД штрих-кодом:

5. Нажмите клавишу «Ввод» .

Нажатие клавиши «Ввод» перемещает курсор на следующую строку, автоматически выключая режим ввода штрих-кода.

## Редактирование данных штрих-кода

Чтобы изменить данные штрих-кода:

1. Поместите курсор в текст штрих-кода.

Автоматически включится режим штрих-кода.

2. Введите текст для штрих-кода.

Когда курсор перейдет за последний символ штрих-кода, режим штрих-кода автоматически выключится.



## Генерация серийных номеров

Генерация серийных (последовательных) номеров позволяет добавить на печатаемые этикетки идущие по порядку числа или буквы. При этом на каждую этикетку автоматически помещается следующее по указанному порядку число или буква. Число создаваемых этикеток определяется введенными серийными значениями и отображается в строке состояния. Этикетки с серийными номерами можно просмотреть перед печатью с помощью предварительного просмотра. (Подробнее см. «Предварительный просмотр» на [с. 81](#).)

Автоматически генерируемые номера можно совмещать с другими данными на этикетке. Любые данные с этикетки, для которой задана генерация серийных значений, будут повторяться на каждой напечатанной этикетке вместе с новым номером.

### Как работает генерация серийных номеров

Генерация серийных номеров распространяется на цифры от 0 до 9 и буквы от A до Z. Она может быть простой или связанной, при этом максимум на этикетке допускается две последовательности.

---

---

#### ПРИМЕЧАНИЕ

Сгенерированное серийное значение можно поместить в штрих-код.

---

---

Серийный номер описывается начальным значением, конечным значением и приращением. Начальное значение — это число, буква или комбинация чисел и букв, с которой начинается последовательность. Конечное значение — точка, где последовательность завершается.

Приращение — это значение, добавляемое к предыдущему номеру последовательности для получения следующего. Значение 0 в качестве приращения использовать нельзя. Например, при начальном значении 1, конечном значении 25 и приращении 4 последовательность будет 1, 5, 9, 13, 17, 21, 25.

## Примеры генерации серийных номеров

В самом простом случае последовательность проходит по всем числам и (или) буквам диапазона (от 0 до 9, от A до Z), по одному числу или букве на каждую этикетку.

**Пример:** Простая серийная последовательность:  
 Последовательность #1  
 Начальное значение: 1  
 Конечное значение: 10  
 Приращение: 1  
 Результат: 1, 2, 3, 4, 5, 6, 7, 8, 9, 10

В рамках одной последовательности можно объединять цифры и буквы. Когда самый правый символ начального значения достигает своего максимума (9 или Z), увеличивается символ слева от него, а сам правый символ сбрасывается в начальное значение (0 или A).

**Пример:** Комбинированная простая последовательность:  
 Последовательность #1  
 Начальное значение: A1  
 Конечное значение: D4  
 Приращение: 1  
 Результат: A1...A9, B0.. B9, C0.. C9, D0...D4

Если схема генерации включает в себя две последовательности, в которой вторая последовательность НЕ зависит от первой (т.е. флажок «Связанная» не установлен), обе последовательности увеличиваются одновременно и независимо.

**Пример:** Более одной последовательности (где вторая последовательность НЕ зависит от первой):

Последовательность #1	Последовательность #2
Начальное значение: 1	Начальное значение: A
Конечное значение: 10	Конечное значение: C
Приращение: 1	Приращение: 1
Результат: 1A, 2B, 3C, 4A, 5B, 6C, 7A, 8B, 9C, 10A	

Если серийные последовательности связаны (флажок «Связанная» установлен), вторая последовательность зависит от первой. Вторая последовательность остается на начальном значении, пока не завершится первая, после чего вторая переходит на следующее значение.

Связанные серийные последовательности:

Последовательность #1	Последовательность #2
Начальное значение: 1	Начальное значение: A
Конечное значение: 10	Конечное значение: C
Приращение: 1	Приращение: 1
Результат: 1A..10A, 1B..10B, 1C..10C	

### Числа в последовательности

Номера, состоящие из одной цифры, «дополняются» нулями (0), которые при желании можно отображать. Чтобы отображать нули, введите ноль перед одиночной цифрой (как то 01, 02, 03...). Если ноль не введен, он становится виртуальным и лишь занимает знакоместо, чтобы номера/буквы были выровнены.



**Рис. 26 • Отображаемые и виртуальные нули в последовательности**

## Добавление серийных номеров

Чтобы добавить на этикетку серийный номер:

1. Поместите курсор туда, где должен быть номер.
2. Нажмите клавишу «Серийный номер» .

В появившемся диалоговом окне можно ввести начальное и конечное значение, а также приращение.

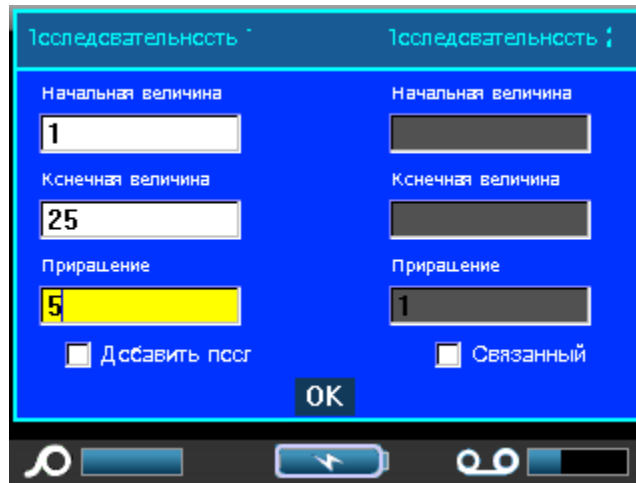

Для простой серийной последовательности:

3. Введите величину в поле **Начальное значение** последовательности #1 (оно сразу будет активно при появлении окна).

Если начальное значение меньше конечного, последовательность будет убывающей.

4. В поле «Конечное значение» введите конечное значение последовательности.
5. В поле «Приращение» введите прибавляемую величину.

По умолчанию приращение равно 1. Если так и нужно, просто пропустите поле.

6. Перейдите к кнопке «ОК».

7. Нажмите клавишу «ОК»  или «Ввод» .

Для нескольких последовательностей:

8. Выполните приведенные шаги с 1 по 7.
9. В редакторе переместите курсор к туда, где должна быть следующая последовательность.

---

---

### ПРИМЕЧАНИЕ

При создании составного номера в одной и той же позиции этикетки пропустите шаг 10 и сразу перейдите к шагу 11.



---

---

10. Нажмите клавишу «Серийный номер»  .

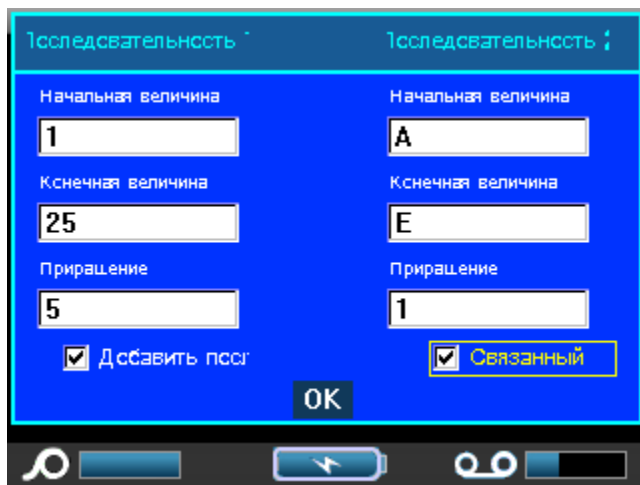
В появившемся диалоговом окне будут представлены предыдущие параметры последовательности.



11. Перейдите к флажку «Добавить посл. 2» и нажмите клавишу «ОК»  или «Ввод»  .
12. В поле «Начальное значение» последовательности #2 введите начальное значение этой последовательности.
13. В поле «Конечное значение» последовательности #2 введите конечное значение этой последовательности.
14. В поле «Приращение» последовательности #2 введите приращение этой последовательности.

Для связанных последовательностей:

---

---

### ПРИМЕЧАНИЕ

Связанные последовательности не обязательно должны быть в одном месте этикетки. Их можно разместить в разных местах.

---

---

15. Перейдите к флажку «Связанная».

16. Нажмите клавишу «ОК»  или «Ввод» .

17. Навигационными клавишами перейдите к кнопке «ОК» и нажмите клавишу

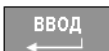
«ОК»  или «Ввод» .

Общее число печатаемых этикеток отображается в строке состояния (в виде «Этикетка # из ##»).

## Редактирование последовательности



Последовательность серийных номеров можно изменить после создания последовательности. Чтобы изменить последовательность:

1. Нажмите клавишу «Серийный номер» .

В появившемся диалоговом окне будут представлены текущие значения.

2. Перейдите к полям, которые нужно изменить, и введите новые значения.

3. Навигационными клавишами перейдите к кнопке «ОК» и нажмите клавишу

«ОК»  или «Ввод» .



## Управление файлами



Рис. 27 • Пункты меню «Файл»

Одну или несколько этикеток можно сохранить в виде файла, чтобы обратиться к ним позже. При создании файла этикеток применяются следующие правила:

- Этикетки на основе непрерывного носителя не могут быть сохранены в том же файле, что этикетки фасонной формы. У всех этикеток файла носитель должен быть один и тот же (проверяется по артикулу).
- Этикетки с серийными номерами не могут быть сохранены в том же файле, что этикетки без них.

## Сохранение

Сохраненный файл хранится в принтере, даже когда питание выключено. В файле содержатся данные этикетки, их атрибуты и параметры выравнивания. К файлу можно обратиться в любое время.

### Правила создания имен файлов

Создаваемому файлу необходимо выбрать имя. Имя может содержать до 20 символов и состоять из букв, цифр и пробелов.

При создании файлов следует помнить: нельзя создать два файла с одинаковыми именами. В подобном случае более новый файл заменит собой ранее созданный с тем же именем. Различия лишь в одной букве будет достаточно, чтобы создать новый файл, не затирая имевшийся.



Чтобы сохранить этикетки в виде файла:

1. Нажмите клавишу «Файл»



2. Выберите пункт **Сохранить**.
3. Нажмите клавишу

«ОК» или ?«Ввод»



4. В появившемся окне ввода укажите имя файла.
5. Нажмите клавишу

«ОК» или ?«Ввод»

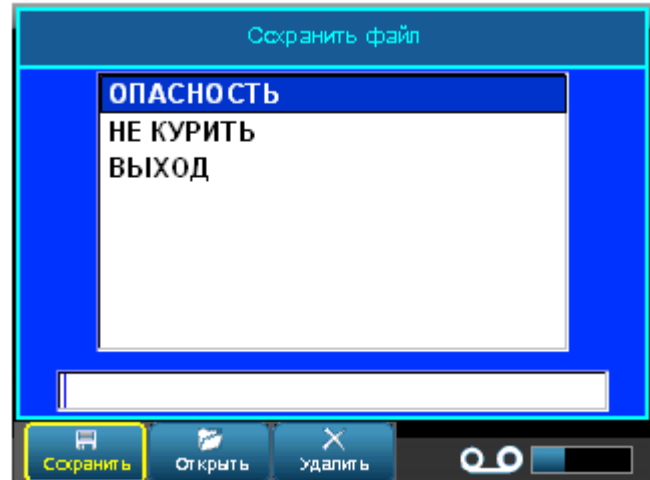
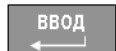

Если такое имя уже существует, появится запрос на перезапись имеющегося файла.

6. Чтобы перезаписать файл, нажмите клавишу «ОК» или «Ввод» .

Нажмите клавишу «Очистить/Esc» , чтобы отказаться от перезаписи и вернуться в окно ввода имени. Введите другое имя и повторите шаги 4 и 5.

Сохранив файл, вы возвращаетесь в экран редактора, в котором все еще открыт этот файл. Если требуется убрать сохраненный файл с экрана, нажмите клавишу [ОЧИСТИТЬ/ESC]. (Подробнее см. «Очистить/Esc», с. 36.)

## Открытие файла

Чтобы открыть сохраненный файл (вернуться к нему):

1. Нажмите клавишу «Файл»



2. Выберите пункт **Открыть**.
3. Нажмите клавишу

«ОК» или ?«Ввод»

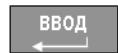

Появится список ранее сохраненных файлов.

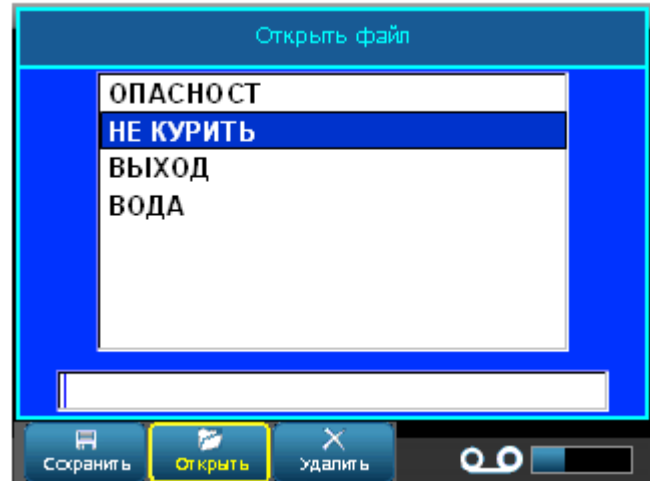

4. С помощью навигационных клавиш выберите открываемый файл.
5. Нажмите клавишу «ОК» или ?«Ввод» .

За раз на экране может отображаться только один файл. Если вы открываете файл, в то время как в редакторе содержатся другие данные, выдается запрос на сохранение этих данных перед очисткой экрана. Если вы решите сохранить эти данные, вызывается команда сохранения, где вы можете сохранить данные в файл, перед тем как отобразить в редакторе запрошенный файл.

Если при открытии файла оказывается, что информация из него не поместится на установленный носитель, выводится сообщение об ошибке. Носитель не обязательно должен иметь тот же артикул, что использовался при создании файла, но данные из открываемого файла должны уместиться на нем.

## Удаление файла

Перед удалением файла очищать редактор не обязательно. Файл можно удалить, когда его данные еще на экране.

Чтобы удалить ранее сохраненный файл:

1. Нажмите клавишу «Файл»



2. Выберите пункт **Удалить**.
3. Нажмите клавишу

«ОК» или ?«Ввод»



Появится список ранее сохраненных файлов.

4. С помощью навигационных клавиш выберите удаляемый файл.

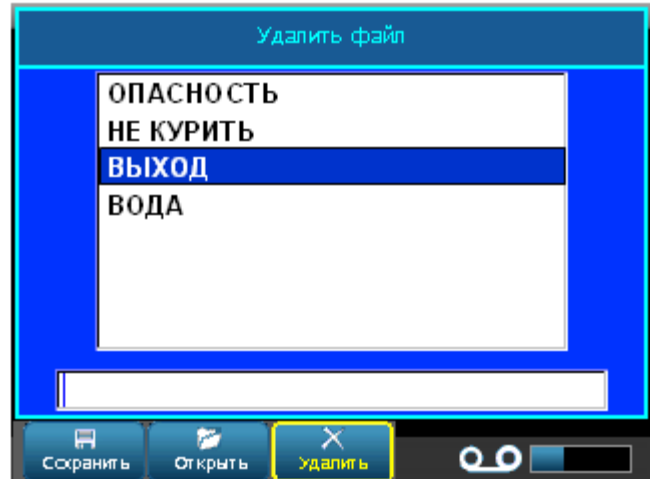

5. Нажмите клавишу «ОК» или ?«Ввод» .

Появится запрос на подтверждение удаления.

6. Нажмите клавишу «ОК» для подтверждения.

После нажатия клавиши [ОК] файл удаляется из системы и становится недоступным для использования.

## Печать

Команда печати распечатывает текущий файл.

Чтобы осуществить печать:

1. Нажмите клавишу «Печать» .

Данные отправляются на печать, а в строке состояния отражается ход выполнения работы (как то «Печать 1 из 10»).

Чтобы отрезать напечатанную этикетку:

2. Поднимите рычаг резака как можно выше.



Печать происходит в фоновом режиме, так что можно продолжать редактировать этикетки или создавать новые, пока файл печатается.

Если задание на печать прерывается, например когда заканчивается носитель или риббон, или если будет открыта крышка принтера, система останавливает печать и отображает сообщение. Чтобы продолжить печать, необходимо последовать инструкциям, содержащимся в нем.

## Предварительный просмотр

Функция предварительного просмотра позволяет просмотреть файл этикеток перед печатью.

Чтобы просмотреть этикетку:

1. Нажмите сочетание клавиш «Предварительный просмотр»  + .

Содержимое этикетки будет выведено на экран.



Для печати прямо из режима предварительного просмотра:

1. Нажмите клавишу «Печать»

Чтобы выйти из режима предварительного просмотра и вернуться в редактор:

1. Нажмите клавишу «Очистить/Esc»

Вы вернетесь в редактор.

## Прокрутка в режиме предварительного просмотра

Если файл этикеток очень длинный, он может не уместиться на одном экране предварительного просмотра. Тогда на экране отображаются полосы прокрутки влево/вправо или вверх/вниз. Чтобы прокрутить длинную этикетку или серию из нескольких этикеток:

1. Используйте навигационные клавиши влево/вправо или вверх/вниз.

## Параметры печати

Нажатие клавиши «Параметры печати» вызывает меню со следующими параметрами:

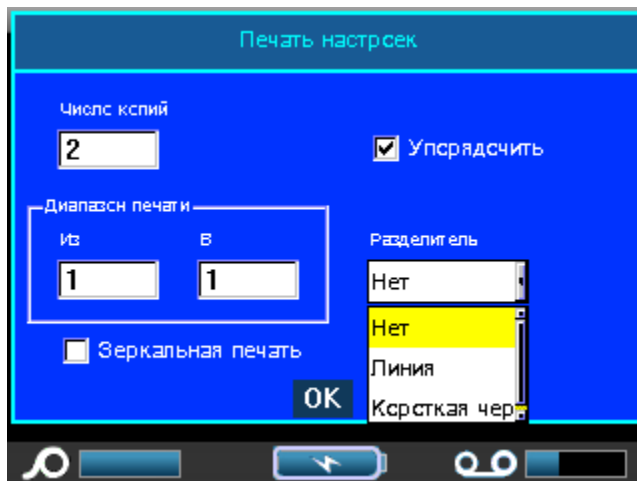

Здесь можно указать, сколько печатать копий. По умолчанию производится разбор по копиям, т.е. каждый экземпляр набора этикеток полностью печатается перед печатью следующего.

Чтобы распечатать несколько копий:

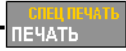
1. Нажмите сочетание клавиш «Параметры печати»  +  .
2. Переведя курсор в поле «Количество копий», введите требуемое число копий.

Чтобы напечатать несколько копий этикеток с серийными номерами, нужно определить, будет ли осуществляться разбор по копиям.



Если да, последовательность серийных номеров будет сначала полностью пройдена один раз, затем полностью повторена.

**Пример:** Печать трех копий последовательности 1-5 с разбором по копиям  
Результат: 1,2,3,4,5; 1,2,3,4,5; 1,2,3,4,5

Если нет, сначала печатаются все экземпляры для первого номера последовательности, потом все для второго и т.д.

**Пример:** Печать трех копий последовательности 1-5 без разбора по копиям  
Результат: 1,1,1; 2,2,2; 3,3,3; 4,4,4; 5,5,5.

По умолчанию разбор по копиям производится. Если делать этого не нужно:

3. Перейдите к флажку «Разбор по копиям» и нажмите клавишу «ОК»  или «Ввод»  , чтобы снять флажок.

Чтобы напечатать (повторить печать) одиночную этикетку или диапазон этикеток из множества, задайте диапазон печати.

4. Перейдите к полю *От* в разделе «Диапазон печати» и введите номер первой печатаемой этикетки.
5. Перейдите к полю *До* в разделе «Диапазон печати» и введите номер последней печатаемой этикетки.

Чтобы разграничить этикетки на непрерывном носителе, используйте разделитель..



Рис. 28 • Разделители

6. Навигационными клавишами перейдите к полю «Разделитель» и нажмите клавишу



7. В выпадающем списке выберите разделитель и нажмите клавишу «OK»

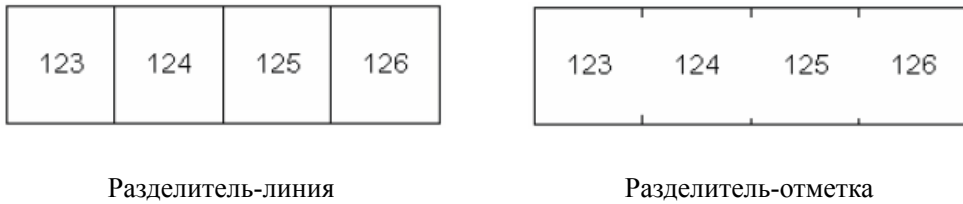
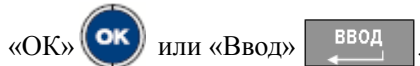
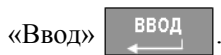

При зеркальной печати данные этикетки переворачиваются, создавая зеркальное отражение. Этот эффект виден только на печати.



Рис. 29 • Зеркальное изображение

Отражение применяется ко всей этикетке, поэтому отражается все ее содержимое. Задать зеркальную печать только отдельной области нельзя.

Чтобы напечатать этикетку в зеркальном отражении:

8. Перейдите к флажку *Зеркальная печать* и нажмите клавишу «OK»



9. Закончив выбор параметров печати, перейдите к кнопке «OK» и нажмите клавишу

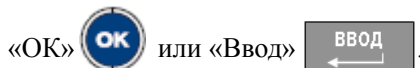

## Приложения



Рис. 30 • Пункты меню «Приложения»

В «Общем» режиме доступны обычные средства и форматы, используемые на большинстве этикеток. Приложения же содержат шаблоны для создания и разметки этикеток особых типов.

В настоящий момент принтер BMP71 поддерживает три категории («Электрические», «Телекоммуникации» и «Безопасность»), каждая из которых содержит разные приложения.

## Доступ к приложению

Чтобы начать работу с приложением:

1. Нажмите клавишу «Приложения» .

Появится меню выбора доступных категорий. Отображаются только те категории, что были включены в меню настройки. (Подробнее см. «Настройка приложений» на с. 29.)

2. Выберите нужную категорию и приложение.

3. Нажмите клавишу «ОК»  или «Ввод» .



В появившемся диалоговом окне предлагается ввести информацию для автоматической настройки приложения.

4. Сделайте это.
5. По завершении навигационными клавишами перейдите к кнопке «ОК» и нажмите

клавишу «ОК»  или «Ввод» .

Будет запущен шаблон приложения. Имя текущего приложения отображается в строке состояния над индикатором батареи.

## Редактирование приложения



Редактирование приложения может осуществляться по-разному. Некоторые приложения запрашивают всю необходимую информацию и настройки через диалоговое окно, отображаемое при их запуске. Другие позволяют редактировать информацию прямо на экране. Чтобы изменить настройки приложения:

1. Нажмите клавишу ?«Очистить/Esc» .

В зависимости от используемого приложения нажатие [Очистить/Esc] приводит к следующим результатам.



### Очистка данных этикетки

Чтобы после нажатия [Очистить/Esc] очистить содержимое этикетки, но сохранить текущие параметры форматирования:

1. Выберите пункт **Очистить данные этикетки**.
2. Нажмите клавишу «ОК»  или ?«Ввод» .

### Использование параметров этикетки по умолчанию

Чтобы после нажатия [Очистить/Esc] очистить все данные этикетки и вернуться к параметрам по умолчанию, определенным для текущего приложения:

1. Выберите пункт **Использовать параметры этикетки по умолчанию**.
2. Нажмите клавишу «ОК»  или ?«Ввод» .

## Выход из приложения



Чтобы после нажатия [Очистить/Esc] очистить этикетку (этикетки) и выйти из приложения:

1. Выберите пункт **Выйти из приложения**.

Если данные в редакторе не были сохранены, будет выдан запрос на их сохранение:

2. Нажмите клавишу «Очистить/Esc» , чтобы отказаться от сохранения и очистить данные.

ЛИБО, чтобы сохранить данные:

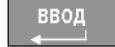
3. Нажмите клавишу «ОК»  или «Ввод» , чтобы закрыть окно запроса и вернуться к диалоговому окну сохранения файла.
4. Введите имя файла и нажмите клавишу «ОК»  или «Ввод» .



Имеющиеся данные будут сохранены, и будет выполнен выход из приложения.

## Перезапуск приложения

Чтобы после нажатия [Очистить/Esc] создать в том же приложении новый файл с другими параметрами:

1. Выберите пункт **Перезапустить приложение**.
2. Решите, нужно ли сохранять имеющиеся данные.

Тем или иным образом ответив на запрос сохранения, вы возвращаетесь в диалоговое окно для ввода параметров приложения.

3. Введите новые параметры.
4. По завершении навигационными клавишами перейдите к кнопке «ОК» и нажмите клавишу «ОК»  или «Ввод» .

## Редактирование приложения

Чтобы после нажатия [Очистить/Esc] отредактировать приложение (применяется к приложениям, где редактирование производится диалоговом окне):

1. Выберите пункт **Редактировать приложение**.

Вы возвращаетесь к диалогу ввода параметров, где сохранены ранее введенные значения.

2. Произведите необходимые изменения в этом окне.
3. По завершении навигационными клавишами перейдите к кнопке «ОК» и нажмите

клавишу «ОК»  или «Ввод» .

## Добавление этикеток и областей в приложении

В следующей таблице указано, в каких приложениях можно добавлять этикетки или области.

Категория приложения	Название приложения	Добавление этикетки	Добавление области
Электрическое	Маркер проводов	Да (той же длины, что первая)	Нет
	Клеммная панель	Нет	Нет
	Бирки	Да (той же разметки, что первая)	Нет
Телеком	Бирки	Да (той же разметки, что первая)	Нет
	Блок обмена двоичной информацией	Да (только если нет серийных последовательностей). Добавляется вся полоса	Нет
	110-блок	Да (только если нет серийных последовательностей). Добавляется вся полоса	Нет
	66-блок	Нет	Нет
	Клеммная панель	Нет	Нет
	Патч-панель	Да	Нет
	Маркер кабелей	Да	Нет
Безопасность (Сев. Америка)	Рулонный маркер труб	Нет	Нет
	Стрелка Лента	Нет	Нет
	Стандартный маркер труб	Нет	Нет
	Общие шаблоны	Нет	Нет
	Шаблоны безопасности	Нет	Нет
Безопасность (Евросоюз)	Рулонный маркер труб	Нет	Нет
	Стрелка Лента	Нет	Нет
	Стандартный маркер труб	Нет	Нет
	Общие шаблоны	Да	Нет

## Маркер проводов и маркер кабелей

Маркер проводов и маркер кабелей — приложения, которые повторяют введенный текст вниз по длине этикетки. Данные повторяются столько раз, сколько возможно, в зависимости от числа строк текста, умещающихся на этикетке.



Рис. 31 • Повторение данных на этикетке маркера проводов и маркера кабелей

Для маркера проводов и маркера кабелей можно использовать этикетки фасонной формы, самоламинирующиеся и непрерывные носители.

Чтобы воспользоваться приложением «Маркер проводов» или «Маркер кабелей»:

1. Нажмите клавишу «Приложения» .
2. Выберите пункт **Электрич>Маркер проводов**.  
  
ЛИБО  
  
Выберите пункт **Телеком>Маркер кабелей**.
3. Нажмите клавишу «ОК»  или ?«Ввод» .

Если используется непрерывный носитель, отображается диалоговое окно (справку по навигации в диалоговых окнах см. на с. 23). В нем выбран переключатель «Задать длину».

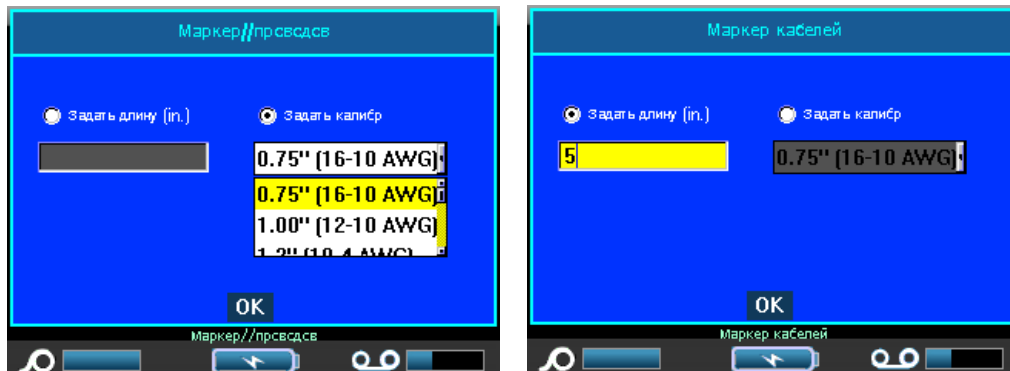

Маркер проводов

Маркер кабелей

4. Выберите нужный переключатель («Задать длину» или «Толщина провода»), затем введите длину в поле ввода или выберите тип провода из выпадающего списка.
5. По завершении навигационными клавишами перейдите к кнопке «ОК» и нажмите

клавишу «ОК»  или «Ввод» .

Будет загружен шаблон маркера проводов или маркера кабелей. На экране появится этикетка. По мере ввода данные будут повторяться вниз по ней. Размер шрифта по умолчанию автоматический, при необходимости это можно изменить.

Если нажать клавишу [Ввод] и начать новую строку, под каждой повторенной строкой на этикетке появится пустое место, в котором будет повторяться текст со второй строки.





Рис. 32 • Этикетка маркера проводов с несколькими строками

## Клеммная панель, 66-блок

Приложения «Клеммная панель» и «66-блок» предназначены для работы с непрерывным носителем. Если такой носитель не установлен, при запуске этих приложений будет выдано сообщение о несовместимом типе носителя.

Чтобы создать этикетку клеммной панели или 66-блока:

1. Нажмите клавишу «Приложения» .
2. Выберите пункт **Электрич>Клеммная панель**.  
  
ЛИБО  
  
Выберите пункт **Телеком>Клеммная панель**.  
  
ЛИБО  
  
Выберите пункт **Телеком>66-блок**.
3. Нажмите клавишу «ОК»  или ?«Ввод» .

В появившемся диалоговом окне запрашивается дополнительная информация (справку по навигации в диалоговых окнах см. на с. 23).

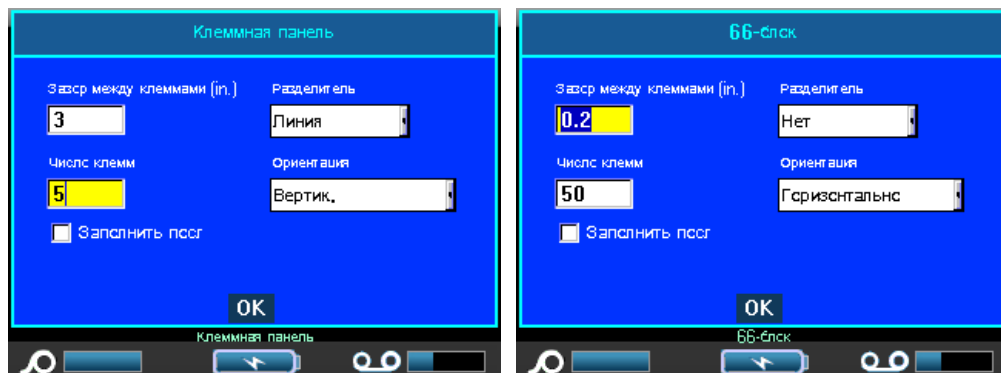

4. В поле *Шаг клемм* введите размер зазора между клеммами (минимум 0,2 дюйма (5 мм)).
5. В поле *Количество клемм* введите количество клемм на панели, для которой создаются этикетки.

Если для этикеток клеммной панели планируется использовать сгенерированные серийные номера, указывать количество не обязательно. Количество этикеток в этом случае определяется серийной последовательностью.

Чтобы использовать серийные номера на этикетках клеммной панели:

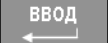
6. Перейдите к флажку «Серийные номера» и нажмите клавишу «ОК»  или «Ввод» , чтобы установить флажок.

7. В поле *Разделитель* выберите тип разделителя из выпадающего списка.

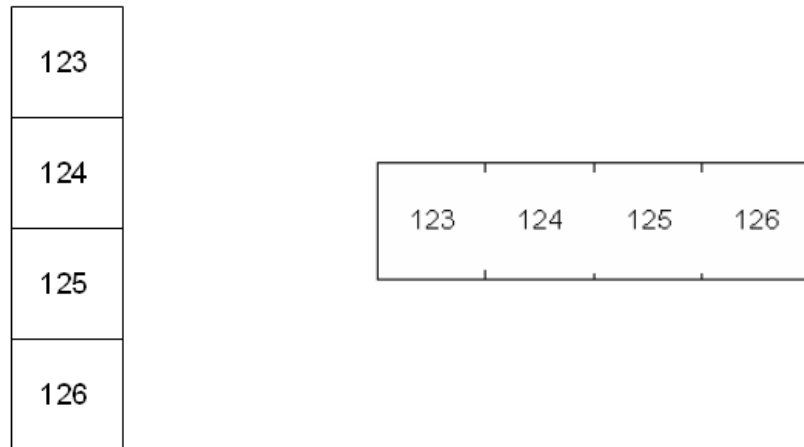

Разделитель-линия, вертикальное  
расположение

Разделитель-отметка,  
горизонтальное расположение

**Рис. 33 • Разделители и ориентация**

8. В поле *Ориентация* выберите нужную разметку из выпадающего списка.
9. По завершении навигационными клавишами перейдите к кнопке «ОК» и нажмите

клавишу «ОК»  или «Ввод» .

Если был установлен флажок «Серийные номера», появится диалоговое окно генератора серийных номеров.

10. В нем укажите параметры последовательности (подробнее о серийных номерах см. «Добавление серийных номеров» на с. 73 ).

Для каждой клеммы будет создана этикетка, на которой помещен серийный номер.

Если генерация номеров не использовалась, на экране редактирования введите свой текст для каждой этикетки, перемещаясь между этикетками клавишами [Alt + Вверх/Вниз].

Перед печатью увидеть все этикетки можно с помощью предварительного просмотра.



## Бирки

Этикетка бирки наклеивается вокруг кабеля, а ее концы слепляются друг с другом, образуя бирку. Приложение «Бирки» предназначено для работы с непрерывным носителем или особыми фасонными этикетками, на которых заранее заданы области.

Чтобы создать этикетку-бирку:

1. Нажмите клавишу «Приложения» .

2. Выберите пункт **Электрич>Бирки**.

ЛИБО

Выберите пункт **Телеком>Бирки**.

3. Нажмите клавишу «OK»  или ?«Ввод» .

В появившемся диалоговом окне будут представлены различные разметки бирок, каждая из которых снабжена переключателем.

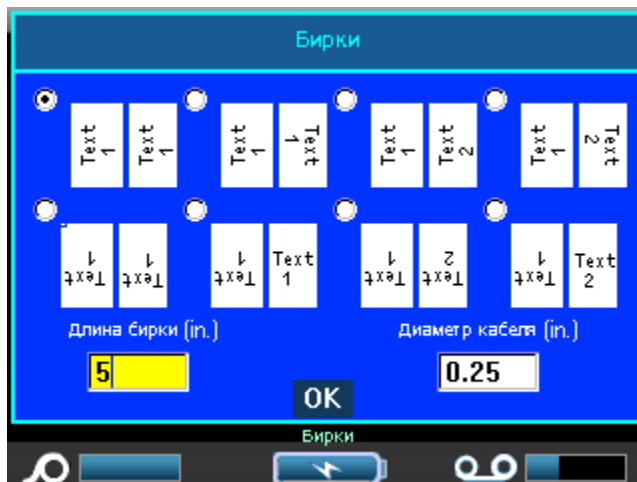

Чтобы выбрать разметку:

4. Навигационными клавишами перейдите к переключателю у нужной разметки и

нажмите клавишу «ОК»  или «Ввод» .

5. Если установлен непрерывный носитель, перейдите к полю *Длина бирки* и укажите длину бирки (той ее части, что будет содержать текст).

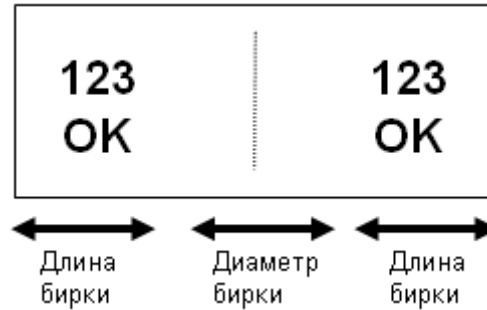

**Рис. 34 • Длина бирки и диаметр бирки**

6. Перейдите к полю *Диаметр кабеля* и укажите диаметр кабеля, к которому будет крепиться бирка.

Допустимый диаметр — от 0,25 до 8 дюймов (6,4 – 203 мм). При вводе диаметра кабеля автоматически рассчитывается дополнительная длина этикетки, необходимая для полного оборота вокруг кабеля с оставлением достаточного пространства для бирки.

7. По завершении навигационными клавишами перейдите к кнопке «ОК» и нажмите

клавишу «ОК»  или «Ввод» .

Тип поворота является частью настроек шаблона и зависит от выбранного дизайна бирки. Выравнивание по умолчанию по центру и середине, автоподбор размера по умолчанию включен.

Если выбранная разметка предусматривает только один текстовый элемент, принтер автоматически повторяет введенный текст на второй области, вращая его в соответствии с выбранной разметкой.



Если текстовый элемент один, в строке состояния указывается наличие двух областей, но перейти ко второй нельзя. Увидеть обе области можно в предварительном просмотре.

Если текстовых элементов два, текст отдельно вводится на каждой области. Для перемещения между областями используются навигационные клавиши [Alt + Влево/Вправо]. В строке состояния указывается номер текущей области.

## Патч-панель

Для приложения «Патч-панель» необходим непрерывный носитель. Если установлены этикетки фасонной формы, выводится сообщение о несовместимом типе носителя, и приложение не запускается.

Чтобы запустить приложение «Патч-панель»:

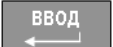
1. Нажмите клавишу «Приложения» .
2. Выберите пункт **Телеком>Патч-панель**.
3. Нажмите клавишу «ОК»  или «Ввод» .

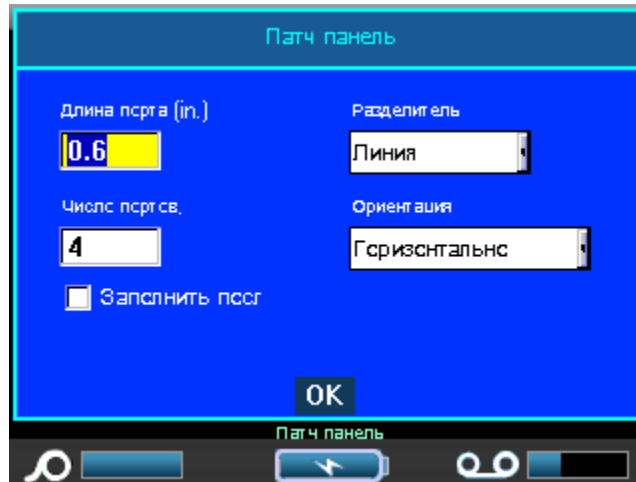

Отображается диалоговое окно (справку по навигации в диалоговых окнах см. на [с. 23](#)).



4. В поле *Длина порта* укажите длину порта. По умолчанию она равна 0,6 дюйма (15,25 мм).
5. В поле *Количество портов* укажите количество портов, для которых нужно изготовить этикетки.

Если для этикеток патч-панели планируется использовать сгенерированные серийные номера, указывать количество не обязательно. Количество этикеток в этом случае определяется серийной последовательностью.

Чтобы использовать серийные номера на этикетках патч-панели:

6. Перейдите к флажку «Серийные номера» и нажмите клавишу «ОК»  или «Ввод» , чтобы установить флажок.

7. В поле *Разделитель* выберите тип разделителя из выпадающего списка.

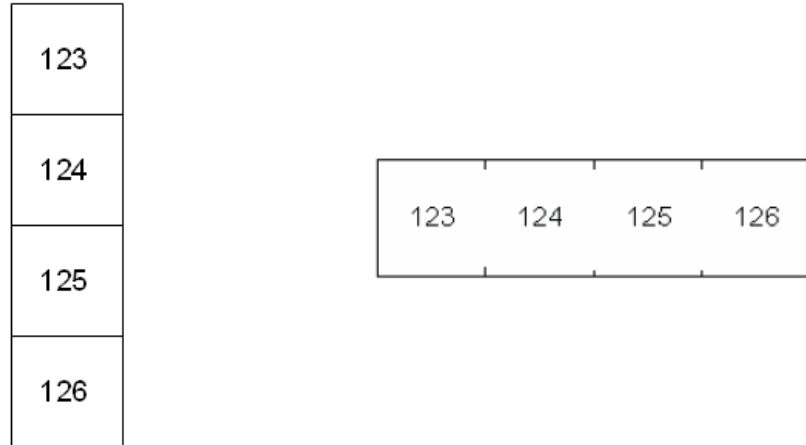

Разделитель-линия, вертикальное  
расположение

Разделитель-отметка,  
горизонтальное расположение

**Рис. 35 • Разделители и ориентация**

- 8. В поле *Ориентация* выберите тип ориентации из выпадающего списка.
- 9. По завершении навигационными клавишами перейдите к кнопке «ОК» и нажмите

клавишу «ОК»  или «Ввод» .

Если был установлен флажок «Серийные номера», появится диалоговое окно генератора серийных номеров.

- 10. В нем укажите параметры последовательности (подробнее о серийных номерах см. «Добавление серийных номеров» на [с. 73](#)).

Для каждого блока патч-панели будет создана этикетка, на которой помещен серийный номер.

Если генерация номеров не использовалась, на экране редактирования введите свой текст для каждой этикетки, перемещаясь между этикетками клавишами [Alt + Вверх/Вниз].

Перед печатью увидеть все этикетки можно с помощью предварительного просмотра.

## Этикетки блока обмена двоичной информацией, 110-блока

Для приложений «110-блок» и «Блок обмена двоичной информацией» используются только этикетки со следующими артикулами.

- 110-блок: M71C-475-412 или M71C-412-422
- Блок обмена двоичной информацией: M71C-625-412 или M71C-625-422

Формат и длина этикеток 110-блока зависит от выбранного пользователем типа пары. Высота этикетки основана на высоте 110-блока и составляет 0,475 дюйма (12 мм). Длина этикетки 110-блока составляет 7,5 дюйма (190,5 мм), а полная длина полосы — 7,9 дюйма (200,7 мм). Количество и формат областей зависит от выбранной конфигурации пары и параметров генерации серийных номеров.

Шаблон блока обмена двоичной информацией похож на шаблон 110-блока, но есть некоторые отличия в высоте и длине полосы. Высота этикетки основана на высоте блока обмена двоичной информацией и составляет 0,625 дюйма (15,9 мм). Длина этикетки блока обмена двоичной информацией составляет 6,2 дюйма (157,5 мм), а полная длина полосы — 6,6 дюйма (167,6 мм).

Чтобы запустить приложение «110-блок» или «Блок обмена двоичной информацией»:

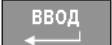
1. Нажмите клавишу «Приложения» .
2. Выберите пункт **Телеком>110-блок**.  
  
ЛИБО  
  
Выберите пункт **Телеком>Блок обмена двоич. инф..**
3. Нажмите клавишу «ОК»  или ?«Ввод» .

В появившемся диалоговом окне запрашивается дополнительная информация (справку по навигации в диалоговых окнах см. на с. 23).

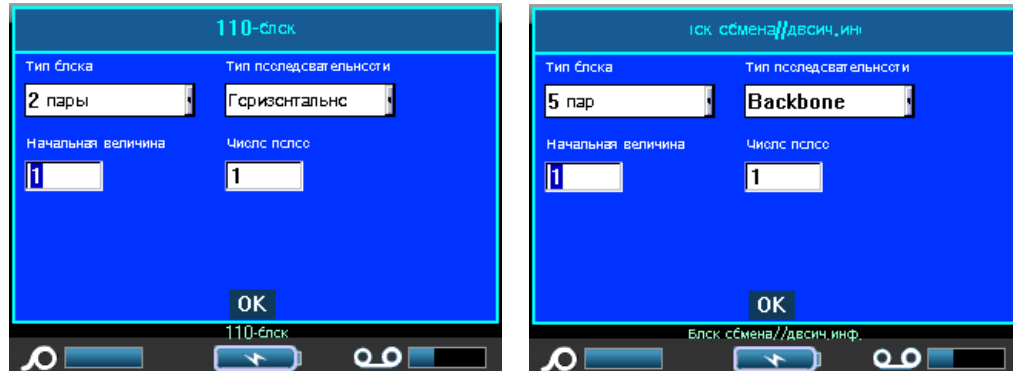

В приложениях «110-блок» или «Блок обмена двоичной информацией» количество создаваемых областей зависит от выбранной конфигурации пары. Вертикальные и горизонтальные разделители добавляются автоматически.

Ниже показаны области, добавляемые в зависимости от выбранного типа блока (пара-2, пара-3, пара-4, пара-5 или пусто). «Пустая» полоса состоит из двух областей, покрывающих всю область печати полосы.



**Рис. 36 • Примеры пар**

4. В поле *Тип блока* выберите конфигурацию пары из выпадающего списка.

Поле «Тип последовательности» используется для указания желаемого способа создания последовательных номеров. Если выбран вариант «Нет», области оказываются пустыми, и их можно заполнить вручную. При варианте «Горизонтальная» увеличивается один номер за область, начиная со стартового значения.

При варианте «Магистральная» в самой левой области полосы печатается два числа. Первое выровнено по левому краю, второе по правому. Во всех других областях печатается один номер, выровненный по правому краю.

Пара-2 – нет

Пара-2 – по горизонтали

1	2	3	4	5	6	7	8	9	10	11	12
13	14	15	16	17	18	19	20	21	22	23	24

Пара-2 – магистраль



1	2	4	6	8	10	12	14	16	18	20	22	24
25	26	28	30	32	34	36	38	40	42	44	46	48

Рис. 37 • Примеры последовательностей

5. В поле *Тип последовательности* выберите из выпадающего списка тип последовательности.
6. В поле *Начальное значение* укажите стартовый номер последовательности (если только тип последовательности не установлен в «Нет»).
7. В поле *Число полос* введите количество полос (этикеток), создаваемых для выбранной конфигурации блока.

**Note**

Если используется генерация последовательных номеров, на последующих полосах отсчет будет вестись с последнего номера предыдущей полосы. Пример: если запрошено две полосы для конфигурации «4-пара», первая полоса будет содержать значения 1-12, а вторая значения 13-24..

8. По завершении навигационными клавишами перейдите к кнопке «ОК» и нажмите клавишу «ОК»  или «Ввод» .

## Шаблоны безопасности

Шаблоны безопасности предназначены для использования с заранее отпечатанными этикетками, непрерывными и фасонной формы. Можно использовать и другие этикетки фасонной формы, у которых отношение длины к ширине 2:1. Непрерывные этикетки будут отпечатаны с длиной, вдвое превышающей ширину.

Для использования с заранее отпечатанными этикетками доступны только два шаблона, при этом дополнительная информация не запрашивается. Шаблон автоматически изменяет ширину областей под ширину носителя.





Для носителей любых других типов можно выбрать из шести имеющихся шаблонов. Если у шаблона предусмотрена заголовочная информация, вам будет предложено выбрать ее.

Чтобы создать этикетку по безопасности:

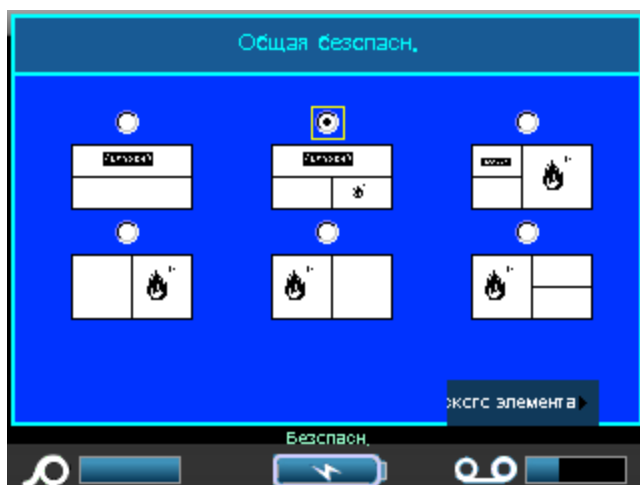
1. Нажмите клавишу «Приложения» .
2. Выберите пункт **Безопасн. (С. Амер.)>Шаблоны безопасн..**
3. Нажмите клавишу «ОК»  или «Ввод» .

Будет отображен диалог выбора шаблонов.





4. Навигационными клавишами перейдите к нужному шаблону и нажмите клавишу «ОК»  или «Ввод» .
5. Навигационными клавишами перейдите к кнопке «Задать рисунок» и нажмите клавишу «ОК»  или «Ввод» .



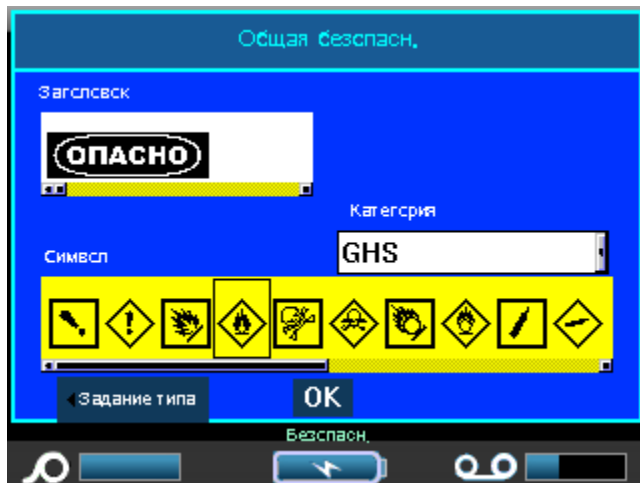







Появится следующее диалоговое окно.



Если у выбранного шаблона предусмотрен заголовок:

6. Навигационными клавишами Влево/Вправо перейдите к нужному заголовку и нажмите клавишу «ОК»  или «Ввод» .

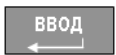
Если у выбранного шаблона предусмотрено изображение:



7. Навигационными клавишами перейдите к полю «Категория» и нажмите клавишу «ОК»  или «Ввод» .
8. В выпадающем списке выберите категорию символов и нажмите клавишу «ОК»  или «Ввод» .
9. Навигационными клавишами перейдите к полю «Рисунок #1» и нажмите клавишу «ОК»  или «Ввод» .
10. Навигационными клавишами перейдите к нужному символу и нажмите клавишу «ОК»  или «Ввод» .
11. По завершении навигационными клавишами перейдите к кнопке «ОК» и нажмите клавишу «ОК»  или «Ввод» .

Перед печатью увидеть готовые этикетки можно с помощью предварительного просмотра.

## Общие шаблоны



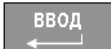

Выбрав «Общие шаблоны», вы переходите к таблице различных шаблонов, используемых при создании этикеток. Всего шаблонов девять. Использовать их можно как с непрерывными этикетками, так и с этикетками фасонной формы.

Чтобы использовать общий шаблон:

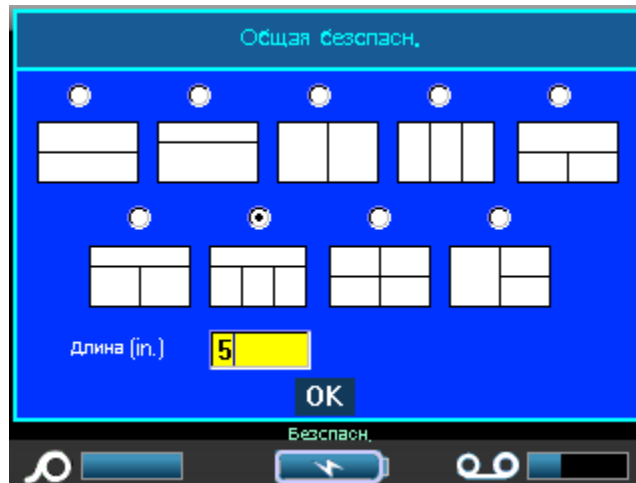
1. Нажмите клавишу «Приложения» .
2. Выберите пункт **Безопасн. (ЕС)>Общие шаблоны**.
3. Нажмите клавишу «ОК»  или «Ввод» .

Будет отображен диалог выбора шаблонов.



4. Чтобы выбрать шаблон, навигационными клавишами перейдите к нему и нажмите клавишу «ОК»  или «Ввод» .
5. Если используется непрерывный носитель, перейдите в поле *Длина* и укажите требуемую длину этикетки.
6. По завершении навигационными клавишами перейдите к кнопке «ОК» и нажмите клавишу «ОК»  или «Ввод» .

В правом верхнем углу строки состояния появится значок, изображающий этикетку. Текущая область на нем будет выделена.



7. Для перемещения по областям используйте комбинацию клавиш Alt + Влево/Вправо.

Символы можно размещать в разных областях этикетки так же, как обычно (подробнее см. «Символы» на [с. 49](#)).

Перед печатью увидеть готовые этикетки можно с помощью предварительного просмотра.

## Стандартный маркер труб

Приложение «Стандартный маркер труб» позволяет создавать аккуратные пометки о назначении самых различных труб в соответствии с принятыми в конкретном государстве стандартами. Стрелки, указывающие направление течения в трубе, можно поместить как на один, так и на оба конца такой этикетки. Они являются частью шаблона.

Стандартный маркер труб совместим только с непрерывным носителем. Если такой носитель не установлен, то при попытке запустить это приложение отображается сообщение о несовместимом носителе, и запуск отменяется.

Чтобы создать этикетку стандартного маркера труб:

1. Нажмите клавишу «Приложения» .
2. Выберите пункт **Безопасн. (С. Амер.)>Стандартн. МаркерТруб.**

ЛИБО

Выберите пункт **Безопасн. (ЕС)>Стандартн. МаркерТруб.**

3. Нажмите клавишу «ОК»  или «Ввод» .

Появится диалоговое окно.

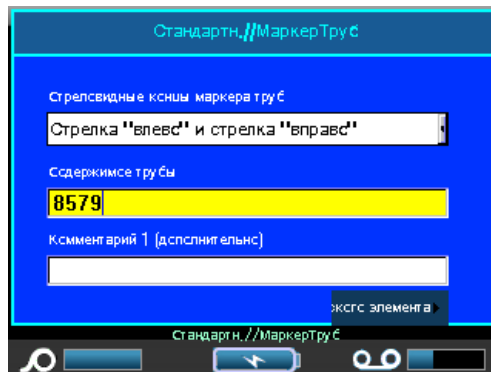

**Безопасн. (С. Амер.)>Стандартн.  
МаркерТруб**

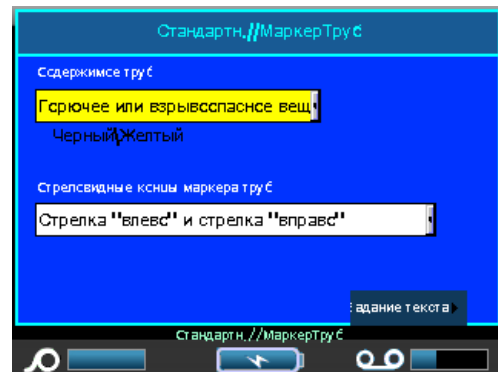

**Безопасн. (ЕС)>Стандартн.  
МаркерТруб**

В диалоговых окнах «Стандартного маркера труб» для Евросоюза запрашивается большее количество информации. Если вы выбрали пункт **Безопасн. (С. Амер.)>Стандартн. МаркерТруб**, перейдите к шагу 5.

4. В поле *Содержимое трубы* выберите из выпадающего списка характер вещества, содержащегося в маркируемой трубе.

---

---

### Note

Доступные для выбора комбинации типа содержимого и соответствующего ему цвета зависят от цветовых стандартов государства, заданных в «Настройке приложений». (Подробнее см. «Настройка приложений» на с. 29 .)

---

---

5. В поле *Направления стрелок маркера труб* выберите нужный вид стрелок из выпадающего списка.

Если вы выбрали пункт *Безопасн. (С. Амер.)>Стандартн. МаркерТруб*, перейдите к шагу 7.

6. Навигационными клавишами перейдите к кнопке «Задать текст» и нажмите

клавишу «ОК»  или «Ввод» .

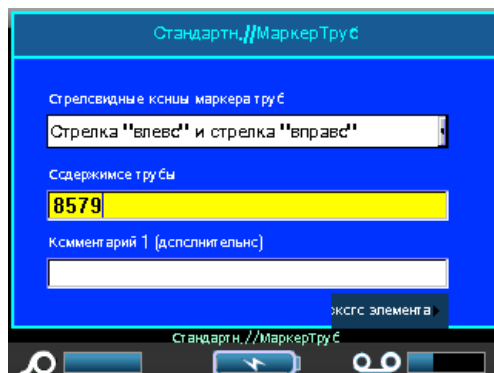

**Безопасн. (С. Амер.)>Стандартн.  
МаркерТруб**

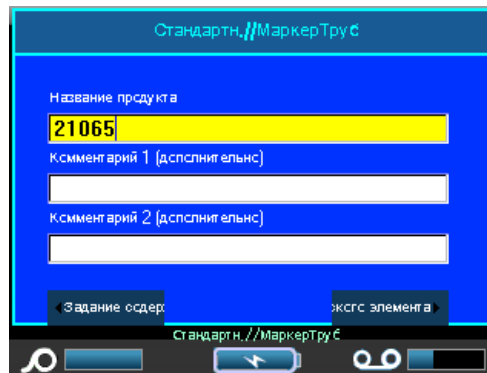

**Безопасн. (ЕС)>Стандартн.  
МаркерТруб**

7. В поле *Название продукта* опишите содержимое трубы (например, вода, газ, пар и т.п.)
8. В поле *Примечание 1 (необяз.)* введите любой дополнительный текст, который должен быть на этикетке. Как следует из названия поля, это делать не обязательно.
9. Навигационными клавишами перейдите к кнопке «Задать рисунок» и нажмите

клавишу «ОК»  или «Ввод» .

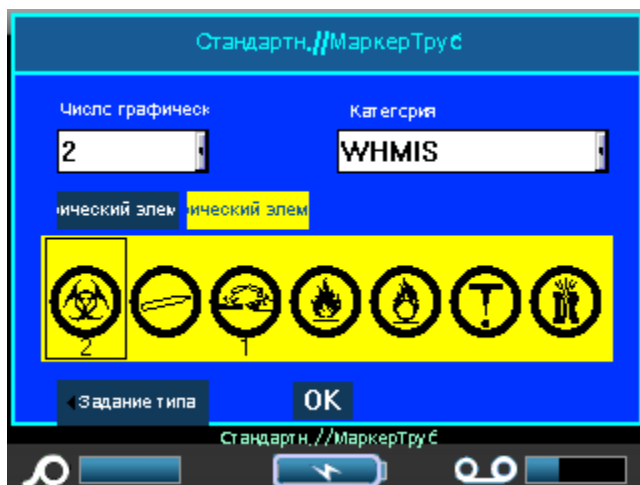



10. В поле *Кол-во рисунков* выберите из выпадающего списка количество изображений на будущей этикетке (не более четырех). Если вы указали «0», перейдите к шагу 16.



В поле «Категория» отображается категория символов по умолчанию, заданная в меню *Настройка>Приложения* (подробнее см. «Настройка приложений» на с. 29).

Если нужно изменить категорию:

11. Навигационными клавишами перейдите к полю *Категория* и нажмите клавишу

«OK»  или «Ввод» .



12. В выпадающем списке выберите категорию символов и нажмите клавишу

«OK»  или «Ввод» .

13. Навигационными клавишами перейдите к полю *Рисунок #1* и нажмите клавишу

«OK»  или «Ввод» , чтобы войти в поле.

14. Навигационными клавишами перейдите к нужному символу и нажмите клавишу

«OK»  или «Ввод» .

Номер рисунка перемещается вместе с навигационной рамкой, отображаясь под выбранным символом.

15. Если требуется задать более одного рисунка, повторите шаги 13 и 14 для каждого поля «Рисунок #» (т.е. перейдите к «Рисунок #2» и т.д.).

16. По завершении навигационными клавишами перейдите к кнопке «OK» и нажмите

клавишу «OK»  или «Ввод» .

## 108 | Стандартный маркер труб

Добавление этикеток и областей в приложении

Вернуться к предыдущему диалоговому окну можно в любой момент, выбрав кнопку в левой нижней части экрана («Задать тип», «Задать содержимое» и т.п.).

Готовая этикетка будет отображена на экране в режиме просмотра. Чтобы просмотреть ее целиком, используйте навигационные клавиши.



Рис. 38 • Примеры этикеток «Стандартного маркера труб»

## Лента стрелок

Приложение «Лента стрелок» работает только с непрерывными носителями. Этикетка представляет собой одиночный рисунок (или стрелку), повернутый на 90 градусов и повторенный по всей длине.

Чтобы запустить приложение «Лента стрелок»:

1. Нажмите клавишу «Приложения» .
2. Выберите пункт **Безопасн. (С. Амер.)>Стрелка Лента**.

ЛИБО

Выберите пункт **Безопасн. (ЕС)>Стрелка Лента**.

3. Нажмите клавишу «ОК»  или ?«Ввод» .

Отображается диалоговое окно. (Place NA and EU dialog box.)

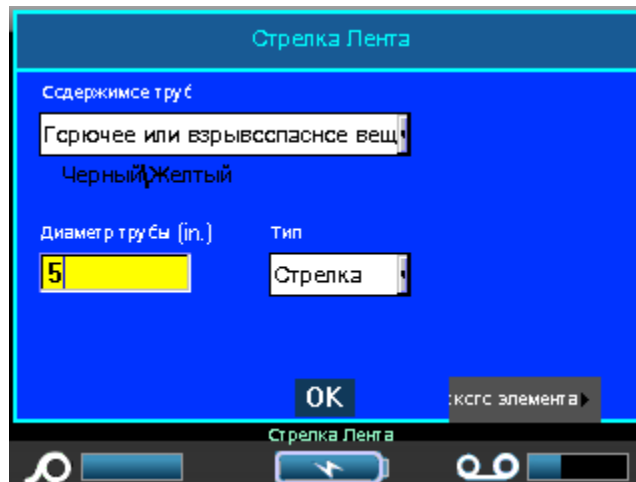

4. В поле *Содержимое трубы* выберите из выпадающего списка характер вещества, содержащегося в маркируемой трубе.
5. В поле *Диаметр трубы* укажите диаметр маркируемой трубы.

Диаметр трубы указывается в дюймах или миллиметрах, в зависимости от выбора в меню *Настройка>Язык* (подробнее см. «Настройка языка» на [с. 27](#)).



6. В поле *Тип* выберите из выпадающего списка тип размещаемого на этикетке рисунка (стрелка или символ).

Если вы выбрали стрелку, перейдите к шагу 14.

7. Если вы выбрали символ, навигационными клавишами перейдите к кнопке «Задать

рисунок» и нажмите клавишу «ОК»  или «Ввод» .



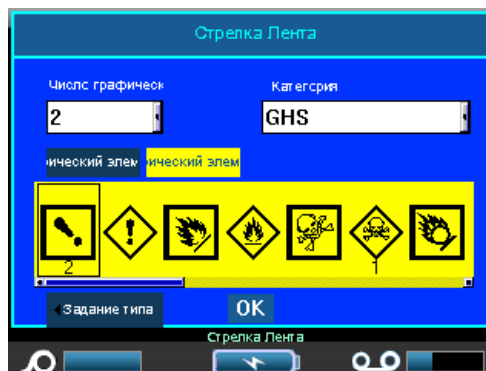

Безопасн. (С. Амер.)>Стрелка Лента, экран 2



Безопасн. (ЕС)>Стрелка Лента, экран 2



Если вы выбрали пункт Безопасн. (С. Амер.)>Стрелка Лента, перейдите к шагу 9.

8. В поле *Кол-во рисунков* нажмите клавишу «ОК»  или «Ввод» , чтобы из выпадающего списка выбрать количество рисунков на будущей этикетке (не более 4).



В поле «Категория» отображается категория символов по умолчанию, заданная в меню *Настройка>Приложения* (подробнее см. «Настройка приложений» на с. 29).

Если нужно изменить категорию:



9. Навигационными клавишами перейдите к полю «Категория» и нажмите клавишу

«ОК»  или «Ввод» .



10. В выпадающем списке выберите категорию символов и нажмите клавишу

«ОК»  или «Ввод» .

11. Навигационными клавишами перейдите к полю «Рисунок #1» и нажмите клавишу

«ОК»  или «Ввод» .



12. Навигационными клавишами перейдите к нужному символу и нажмите клавишу

«ОК»  или «Ввод» .

Номер рисунка перемещается вместе с навигационной рамкой, отображаясь под выбранным символом.

13. Если требуется выбрать более одного рисунка, повторите шаги 11 и 12.

14. Навигационными клавишами перейдите к кнопке «ОК» и нажмите клавишу

«ОК»  или «Ввод» .



## Рулонный маркер труб

Рулонный маркер труб работает только с непрерывным носителем. Рулонная маркировочная этикетка содержит одну или две строки текста, повторенные по всей длине с поворотом в 90 и 270 градусов. Изображений может быть до 4 штук, они размещаются в заранее отведенных местах. Как и текст, изображения поворачиваются и повторяются по всей длине.



Рис. 39 • Примеры этикеток «Рулонного маркера труб»

Чтобы создать этикетку рулонного маркера труб:

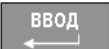
1. Нажмите клавишу «Приложения» .
2. Выберите пункт **Безопасн. (С. Амер.)>Рулон. МаркерТруб.**  
  
ЛИБО  
  
Выберите пункт **Безопасн. (ЕС)>Рулон. МаркерТруб.**
3. Нажмите клавишу «ОК»  или «Ввод» .

Отображается диалоговое окно.

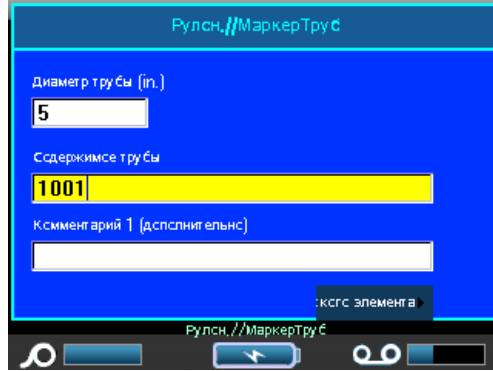

Безопасн. (С. Амер.)>Рулон.  
 МаркерТруб

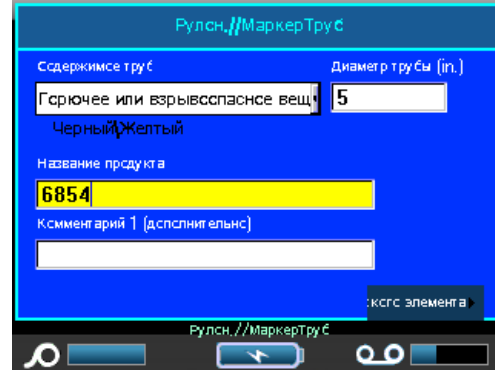

Безопасн. (ЕС)>Рулон. МаркерТруб

Если вы выбрали пункт Безопасн. (С. Амер.)>Рулон. МаркерТруб, перейдите к шагу 5.

4. В поле *Содержимое трубы* выберите из выпадающего списка характер вещества, содержащегося в маркируемой трубе.
5. В поле *Диаметр трубы* укажите диаметр трубы (в дюймах или миллиметрах, в зависимости от установленной единицы изменения), вокруг которой будет размещаться этикетка.

**Note**

Зная диаметр трубы, приложение рассчитает длину ленты, необходимую для ее обхвата, а также добавит 15% на перехлест. Рассчитанная длина отображается индикатором «Размер этикетки» в строке состояния. Максимально допустимое значение диаметра трубы — 11 дюймов (279,4 мм).

6. В поле *Название продукта* опишите содержимое трубы (например, вода, газ, пар и т.п.)
7. В поле *Примечание 1 (необяз.)* введите любой дополнительный текст, который должен быть на этикетке. Как следует из названия поля, это делать не обязательно.
8. Навигационными клавишами перейдите к кнопке «Задать рисунок» и нажмите

клавишу «ОК»  или «Ввод» .

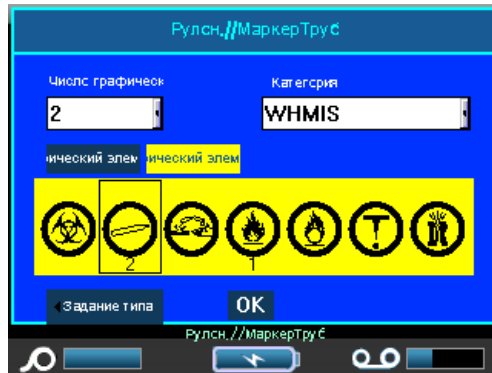

Безопасн. (С. Амер.)>Рулон.  
МаркерТруб

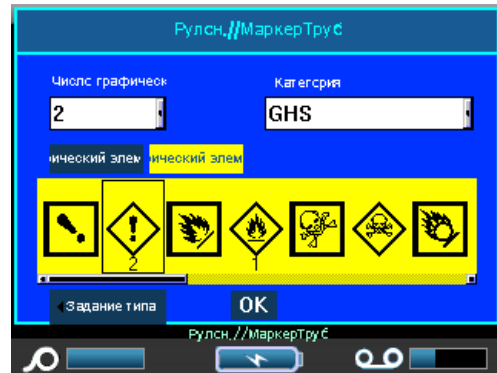



Безопасн. (ЕС)>Рулон. МаркерТруб

9. В поле *Кол-во рисунков* выберите из выпадающего списка количество изображений на будущей этикетке (не более четырех). Если вы указали «0», перейдите к шагу 16.



В поле «Категория» отображается категория символов по умолчанию, заданная в меню *Настройка>Приложения* (подробнее см. «Настройка приложений» на с. 29).

Если нужно изменить категорию:

10. Навигационными клавишами перейдите к полю *Категория* и нажмите клавишу

«OK»  или «Ввод» .



11. В выпадающем списке выберите категорию символов и нажмите клавишу

«OK»  или «Ввод» .

12. Навигационными клавишами перейдите к полю *Рисунок #1* и нажмите клавишу

«OK»  или «Ввод» , чтобы войти в поле.

13. Навигационными клавишами перейдите к нужному символу и нажмите клавишу

«OK»  или «Ввод» .

Номер рисунка перемещается вместе с навигационной рамкой, отображаясь под выбранным символом.

14. Если требуется задать более одного рисунка, повторите шаги 12 и 13 для каждого поля «Рисунок #» (т.е. перейдите к «Рисунок #2» и т.д.).
15. По завершении навигационными клавишами перейдите к кнопке «ОК» и нажмите

клавишу «ОК»  или «Ввод» .



# Приложение А

Все совместимые приложения могут использовать символы на любой этикетке вне зависимости от ее типа (в т.ч. в «Общем» режиме).

## ПРИМЕЧАНИЕ

Привязанные к приложению шаблоны этикеток нужны лишь для того, чтобы пользователь мог выбрать символы, относящиеся к конкретному типу этикеток или приложению.

## Таблицы символов

Стрелки				Телеком			



Электро				Выход																							
				<p style="text-align: center;">Пожар</p> <table border="1"> <tr> <td></td> <td></td> <td></td> <td></td> </tr> <tr> <td></td> <td></td> <td></td> <td></td> </tr> <tr> <td></td> <td></td> <td></td> <td></td> </tr> <tr> <td></td> <td></td> <td></td> <td></td> </tr> <tr> <td></td> <td></td> <td></td> <td></td> </tr> </table>																							

Первая помощь				Предписывающие			
<b>HSID</b>							

Разные				Упаковка			
				Средства индивидуальной защиты (СИЗ)			

Запрещающие				Информационные			

Предупреждающие				WHMIS			

## Предупредительные фразы

Болгарский	Чешский																				
<table border="1"> <tr> <td></td> <td></td> <td></td> <td></td> </tr> <tr> <td></td> <td></td> <td></td> <td></td> </tr> </table>									<table border="1"> <tr> <td></td> <td></td> <td></td> <td></td> </tr> </table>												
Датский	Голландский																				
<table border="1"> <tr> <td></td> <td></td> <td></td> <td></td> </tr> <tr> <td></td> <td></td> <td></td> <td></td> </tr> </table>									<table border="1"> <tr> <td></td> <td></td> <td></td> <td></td> </tr> <tr> <td></td> <td></td> <td></td> <td></td> </tr> </table>												
Английский	Финский																				
<table border="1"> <tr> <td></td> <td></td> <td></td> <td></td> </tr> <tr> <td></td> <td></td> <td></td> <td></td> </tr> <tr> <td></td> <td></td> <td></td> <td></td> </tr> </table>													<table border="1"> <tr> <td></td> <td></td> <td></td> <td></td> </tr> <tr> <td></td> <td></td> <td></td> <td></td> </tr> </table>								
Французский	Немецкий																				
<table border="1"> <tr> <td></td> <td></td> <td></td> <td></td> </tr> <tr> <td></td> <td></td> <td></td> <td></td> </tr> </table>									<table border="1"> <tr> <td></td> <td></td> <td></td> <td></td> </tr> <tr> <td></td> <td></td> <td></td> <td></td> </tr> </table>												

Венгерский	Итальянский																
<table border="1"> <tr> <td></td> <td></td> <td></td> <td></td> </tr> <tr> <td></td> <td></td> <td><i>Közlemény</i></td> <td></td> </tr> </table>							<i>Közlemény</i>		<table border="1"> <tr> <td></td> <td></td> <td></td> <td></td> </tr> <tr> <td></td> <td></td> <td><b>AVVISO</b></td> <td><i>AVVISI DI SICUREZZA</i></td> </tr> </table>							<b>AVVISO</b>	<i>AVVISI DI SICUREZZA</i>
		<i>Közlemény</i>															
		<b>AVVISO</b>	<i>AVVISI DI SICUREZZA</i>														
Норвежский	Польский																
<table border="1"> <tr> <td></td> <td></td> <td></td> <td></td> </tr> <tr> <td></td> <td></td> <td><b>OBS</b></td> <td><i>SIKKERHETSOPPSLAG</i></td> </tr> </table>							<b>OBS</b>	<i>SIKKERHETSOPPSLAG</i>	<table border="1"> <tr> <td></td> <td></td> <td></td> <td></td> </tr> <tr> <td></td> <td></td> <td><i>Uwaga</i></td> <td></td> </tr> </table>							<i>Uwaga</i>	
		<b>OBS</b>	<i>SIKKERHETSOPPSLAG</i>														
		<i>Uwaga</i>															
Португальский	Румынский																
<table border="1"> <tr> <td></td> <td></td> <td></td> <td></td> </tr> <tr> <td></td> <td></td> <td><b>AVISO</b></td> <td><i>SEGURANÇA PRIMEIRP</i></td> </tr> </table>							<b>AVISO</b>	<i>SEGURANÇA PRIMEIRP</i>	<table border="1"> <tr> <td></td> <td></td> <td></td> <td></td> </tr> <tr> <td></td> <td></td> <td><i>Notificaie</i></td> <td></td> </tr> </table>							<i>Notificaie</i>	
		<b>AVISO</b>	<i>SEGURANÇA PRIMEIRP</i>														
		<i>Notificaie</i>															
Русский	Словацкий																
<table border="1"> <tr> <td></td> <td></td> <td></td> <td></td> </tr> <tr> <td></td> <td></td> <td><b>Надпись</b></td> <td></td> </tr> </table>							<b>Надпись</b>		<table border="1"> <tr> <td></td> <td></td> <td></td> <td></td> </tr> <tr> <td></td> <td></td> <td><i>Oznámenie</i></td> <td></td> </tr> </table>							<i>Oznámenie</i>	
		<b>Надпись</b>															
		<i>Oznámenie</i>															

Словенский				Испанский			
Шведский							





# Приложение В

Таблица применимости риббонов BMP™ 71									
Подсветка желтым = материал BMP71							● = Рекомендуется		
							Δ = Допустимо		
MATERIAL		RIBBON							
Brady Material No.	Material Description	M71-R4300 (Black)	M71-R6000 (Black)	M71-R6200 (Black)	M71-R6400 (Black)	M71-R6600 (Black)	M71-R4400-WT (White)	M71-R6800-WT (White)	M71-R6900 (Colors)
109	Tag	●		Δ					
145	Tag			●			Δ		
145FR	Tag		●				Δ		Δ
321	Polyolefin			●					
341	Polyolefin	●							
342	Polyolefin	●							
344	Fluid Resistant Sleeves	Δ	Δ			●			
345	High Temp Sleeve					●			
351	Vinyl			●					
352	Vinyl		●				Δ		Δ
353	Paper	●							
390	Polypropylene		●				Δ		Δ
412	Polypropylene	Δ		●					
422	Polyester		●				Δ		Δ
423	Polyester		●	Δ			Δ		Δ
424	Paper	●							
425	Polyimide	●							
426	Polyimide	●							
427	Vinyl	●		Δ					
428	Polyester	●							
430	Polyester		●	Δ			Δ		Δ
432	Polyester		●				Δ		Δ
433	Polyester		●				Δ		Δ
435	Polyester		●				Δ		Δ

**Таблица применимости риббонов BMP™ 71**

Подсветка желтым = материал BMP71

● = Рекомендуется

Δ = Допустимо

MATERIAL		RIBBON							
Brady Material No.	Material Description	M71-R4300 (Black)	M71-R6000 (Black)	M71-R6200 (Black)	M71-R6400 (Black)	M71-R6600 (Black)	M71-R4400-WT (White)	M71-R6800-WT (White)	M71-R6900 (Colors)
437	Tedlar	●							
439	Vinyl		●	Δ			Δ		Δ
457	Polyimide		●				Δ		Δ
459	Polyester		●				Δ		Δ
461	Polyester	●		Δ					
473	Polyester		●	Δ			Δ		Δ
477	Polyimide		●	Δ			Δ		Δ
478	Polyimide		●				Δ		Δ
479	Polyimide		●				Δ		Δ
481	Polyester				●				
483	Polyester		●	Δ			Δ		Δ
486	Polyester	●							
488	Polyester	●		Δ					
489	Polyester	●							
490	Polyester	●							
495	Polyethylene Napthalate		●				Δ		Δ
498	Vinyl Cloth	Δ		●					
499	Nylon Cloth	●		Δ					
529	Polypropylene		●				Δ		Δ
530	Tamper Resistant		●				Δ		Δ
580	Vinyl		●				Δ		Δ
581	Vinyl		●				Δ		Δ
582	Phosphorescent		●				Δ		Δ
584	Reflective		●				Δ		Δ
593	Polyester		●				Δ		Δ
642	Tedlar	●		Δ					

Таблица применимости риббонов BMP™ 71									
Подсветка желтым = материал BMP71									
● = Рекомендуется △ = Допустимо									
MATERIAL		RIBBON							
Brady Material No.	Material Description	M71-R4300 (Black)	M71-R6000 (Black)	M71-R6200 (Black)	M71-R6400 (Black)	M71-R6600 (Black)	M71-R4400-WT (White)	M71-R6800-WT (White)	M71-R6900 (Colors)
7531	Metalized Polyester	●							
7536	Polyester			●					
7546	Tamper-Evident Polyester		●				△		△
7551	Polyester			●					
7566	Tamper-Evident Polyester		●				△		△
7576	Tamper-Evident Metalized Polyester			●					
7593	Polyethelene		●				△		△
7596	Vinyl			●					
7597	Polyethelene	●							
7599	Polyethelene Tag	●							
7643	Thermo-plastic Polyether Polyurethane		●				△		△
7696	Vinyl Tag		●				△		△
8425	Polypropylene		●				△		△

### Использование этикеток TLS2000®/HandiMark

Для оптимального качества рекомендуется использовать подлинные расходные материалы принтера BMP71. Однако, допускается использовать вместо них носители для принтеров TLS2000 и HandiMark. В этом случае следует помнить о возможных несовместимостях, перечисленных ниже.

- Форматы с несколькими областями будут отображаться как одна область (симулируется поведение принтера TLS2000®).
- Индикатор остатка этикеток не функционирует (всегда заполнен черным).
- В строке состояния не отображается артикул этикеток.
- Все этикетки выглядят на экране белыми независимо от своего фактического цвета.

## Направитель катушки этикеток BMP71

Чтобы установить носитель для TLS2000 или HandiMark в принтер BMP71, нужно использовать направитель для этикеток.

1. Расположив вытянутый конец направителя в направлении, в котором этикетки сходят с катушки, ...
2. ...совместите отверстие направителя с концом катушки, противоположным электронному чипу (осязательному датчику).
3. Плавно надавите на направитель, чтобы он зафиксировался на катушке.

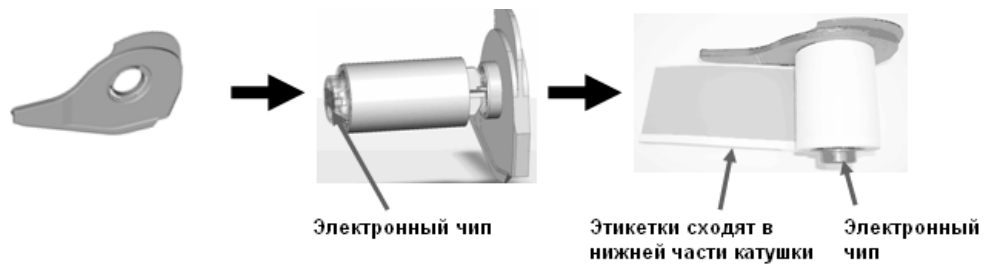

4. Катушку с направителем и установленными этикетками TLS2000 поместите в принтер, как если бы это были этикетки BMP71 (подробнее см. [с. 12](#)).

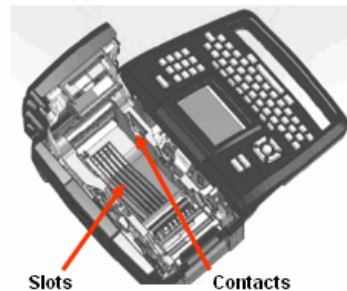

## Приложение С

В следующей таблице сведены возможные проблемы в эксплуатации принтера BMP71 и способы их устранения. Если рекомендации по устранению проблемы не приносят результата, обратитесь в техническую поддержку Brady на сайте [www.bradyid.com](http://www.bradyid.com).

Возможные неполадки		
Описание	Причина	Способ устранения
<b>Оборудование</b>		
Слишком высокая температура печатающей головки	Печатающая головка слишком раскалилась	Печатающая головка достигла максимально допустимой температуры. Дайте ей остыть в течение примерно 10 минут, затем возобновите печать.
Клавиатура работает с перерывами или не работает совсем.	Одна или несколько клавиш залипли.	Найдите залипшие клавиши и нажмите их, чтобы вернуть в исходное положение.
Ошибка «Крышка не закрыта»	Крышка не закрыта (принтер снабжен датчиком, определяющим, полностью ли защелкнулась крышка).	Плавно нажмите на крышку до щелчка. При этом она должна ровно прилегать по всему периметру.
Резак не функционирует.	Возможно, на лезвии липкие отложения.	Очистите лезвия резака пропитанной ватной палочкой, входящей в набор для очистки (подробнее об очистке принтера см. 31).
<b>Включение/выключение питания (принтер не работает)</b>		
Принтер не включается.	Батарея не заряжена.	Подключите к принтеру блок питания, а тот к розетке. Так принтер сможет работать от сети, при этом батарея будет заряжаться.
Экран застывает.	Ошибка пользовательского интерфейса.	<ol style="list-style-type: none"> <li>1. Нажмите кнопку питания, чтобы выключить принтер. Если нажатие этой кнопки не приводит к выключению принтера:</li> <li>2. отсоедините блок питания, если он используется;</li> <li>3. извлеките и тут же поместите обратно батарею;</li> <li>4. нажмите кнопку питания, чтобы включить принтер.</li> </ol>

Возможные неполадки		
Описание	Причина	Способ устранения
<b>Включение/выключение питания (принтер не работает) (прод.)</b>		
Принтер часто выключается.	Низкий заряд батареи.	Подключите к принтеру блок питания, а тот к розетке. Так принтер сможет работать от сети, при этом батарея будет заряжаться.
Принтер часто выключается.	Используется таймер автоматического отключения.	Задайте нужную задержку перед выключением с помощью меню Настройка>Config (см. 31).
Принтер не отвечает.	Заряд батареи исчерпан.	Подключите блок питания, чтобы включить принтер и зарядить батарею ЛИБО установите новую батарею.
	(Other?)	
Ошибка при печати	Во время печати или протяжки этикеток крышка принтера была открыта.	<ol style="list-style-type: none"> <li>1. Переустановите риббон и носитель.</li> <li>2. Нажмите клавишу [ОЧИСТИТЬ/ESC], чтобы снять ошибку.</li> </ol>
<b>Качество печати</b>		
Низкое качество печати	Используется не подходящий для носителя риббон.	Убедитесь, что установлен риббон, совместимый с типом используемых этикеток. Для выбора верного риббона обратитесь к таблице применимости риббонов (приложение В).
Низкое качество печати	Батарея изношена и не способна держать заряд.	Срок жизни батареи — от 1 до 3 лет, в зависимости от интенсивности использования и правильности ухода. Приобретите новую батарею.
Низкое качество печати.	Риббон и носитель несовместимы.	Используйте другой тип риббона или носителя (таблицу совместимости см. в приложении В).
Низкое качество печати.	Риббон или носитель установлены неверно.	Обратитесь к инструкции по установке риббона (10) и этикеток (12).

Возможные неполадки		
Описание	Причина	Способ устранения
<b>Качество печати (прод.)</b>		
Низкое качество печати.	Грязь или липкие отложения на печатающей головке.	Очистите печатающую головку (инструкции по очистке принтера см. на 31).
Этикетка выходит пустая.	Этикетка или риббон не установлены надлежащим образом.	Обратитесь к инструкции по установке риббона (10) и этикеток (12).
Этикетка выходит пустая.	Закончился риббон.	Установите новый риббон.
На этикетке непропечатанные области или полосы.	Складки на риббоне.	<ul style="list-style-type: none"> <li>• Не вынимая риббона, подкрутите верхнюю катушку перемотки вниз, пока любые неровности не исчезнут (подробнее см. 10).</li> <li>• Попробуйте печатать с другим картриджем риббона.</li> </ul>
Печать очень бледная.	Риббон не прокручивается должным образом.	<ul style="list-style-type: none"> <li>• Не вынимая риббона, подкрутите верхнюю катушку перемотки вниз, пока любые неровности не исчезнут (подробнее см. 10).</li> <li>• Попробуйте печатать с другим картриджем риббона.</li> </ul>
<b>Риббон</b>		
Ошибка «Отсутствует риббон».	Риббон не установлен или установлен неверно.	<ol style="list-style-type: none"> <li>1. Нажмите клавишу [ОЧИСТИТЬ/ESC], чтобы продолжить редактирование.</li> <li>2. Перед печатью убедитесь, что риббон установлен верно (инструкции см. на 10).</li> </ol>
Ошибка «Отсутствует риббон».	Повреждена печатная плата (блок памяти) картриджа риббона.	Замените картридж риббона.
Ошибка «Отсутствует риббон».	Повреждены контакты принтера, считывающие информацию с картриджа риббона.	Отправьте принтер в Brady для ремонта.



Возможные неполадки		
Описание	Причина	Способ устранения
<b>Риббон (прод.)</b>		
Ошибка «Закончился риббон».	Весь риббон был использован.	<ol style="list-style-type: none"> <li>1. Замените картридж риббона.</li> <li>2. Нажмите клавишу [ОЧИСТИТЬ/ESC], чтобы снять ошибку.</li> </ol>
Ошибка «Закончился риббон».	Риббон провисает между катушками подачи и перемотки. Датчик принтера следит, чтобы катушка подачи риббона вращалась при печати или протяжке этикеток. Если риббон провисает, катушка подачи не будет вращаться, и принтер выдаст ошибку «Закончился риббон».	<ol style="list-style-type: none"> <li>1. Не вынимая риббона, подкрутите верхнюю катушку перемотки вниз, пока любые неровности не исчезнут.</li> <li>2. Нажмите клавишу [ОЧИСТИТЬ/ESC], чтобы снять ошибку.</li> </ol> <p>(Подробнее об установке риббона см. 10.)</p>
Ошибка «Закончился риббон».	Риббон порван. Риббон может порваться при небрежном обращении, а также при попытке повторного использования для печати тех его областей, что уже были использованы.	<ol style="list-style-type: none"> <li>1. Замените картридж риббона.</li> <li>2. Нажмите клавишу [ОЧИСТИТЬ/ESC], чтобы снять ошибку.</li> </ol>
Ошибка «Закончился риббон».	Образовался затор этикеток или риббона.	<ol style="list-style-type: none"> <li>1. Откройте крышку принтера и устраните затор, удалив излишние этикетки с ролика подачи и лотка выдачи.</li> <li>2. Нажмите клавишу [ОЧИСТИТЬ/ESC], чтобы снять ошибку.</li> </ol>
Ошибка «Закончился риббон».	Внутренний счетчик картриджа риббона достиг нуля. На печатной плате картриджа есть блок памяти, где хранится количество оставшегося в картридже риббона.	<ol style="list-style-type: none"> <li>1. Замените картридж риббона.</li> <li>2. Нажмите клавишу [ОЧИСТИТЬ/ESC], чтобы снять ошибку.</li> </ol>
Ошибка «Этикетки и риббон одного цвета».	Цвет риббона совпадает с цветом этикеток. Печать будет не видна.	<ol style="list-style-type: none"> <li>1. Замените риббон или носитель.</li> <li>2. Нажмите клавишу [ОЧИСТИТЬ/ESC], чтобы снять ошибку.</li> </ol>

Возможные неполадки		
Описание	Причина	Способ устранения
<b>Риббон (прод.)</b>		
Ошибка «Риббон не оптимизирован для этого типа этикеток»	Материал, из которого изготовлен риббон, может не сочетаться с материалом этикеток. Качество или стойкость печати могут оказаться низкими.	<ol style="list-style-type: none"> <li>1. Замените риббон или носитель.</li> <li>2. Нажмите клавишу [ОЧИСТИТЬ/ESC], чтобы снять ошибку.</li> </ol> (Подробнее см. приложение В.)
<b>Этикетки (носитель)</b>		
Подача этикеток не осуществляется.	Передний край рулона этикеток не доходит до черной линии под ребрами.	Убедитесь, что передний край ленты этикеток достаточно заходит под ребра (как минимум до черной полосы).
Подача этикеток не осуществляется.	Передний край ленты этикеток неровный или рваный (не прямой).	С помощью ножниц придайте краю ровную форму.
Этикетки застревают в принтере.	Не была удалена последняя этикетка.	Убедитесь, что последняя отрезанная этикетка была удалена из лотка выдачи.
Ошибка «Закончился носитель».	Запас этикеток исчерпан.	<ol style="list-style-type: none"> <li>1. Замените рулон этикеток.</li> <li>2. Нажмите клавишу [ОЧИСТИТЬ/ESC], чтобы снять ошибку.</li> </ol>
Ошибка «Закончился носитель».	Носитель не установлен должным образом. Носитель (этикетки) нужно устанавливать вдоль передней перегородки в нижней части корпуса принтера. В противном случае расположенные там датчики не обнаружат носитель и не позволят принтеру работать.	<ol style="list-style-type: none"> <li>1. Переустановите носитель (этикетки).</li> <li>2. Нажмите клавишу [ОЧИСТИТЬ/ESC], чтобы снять ошибку.</li> </ol> (Инструкции по правильной установке носителя см. на <a href="#">12</a> .)
Ошибка «Закончился носитель».	Загрязнены датчики в нижней части корпуса. Эти датчики нужны для обнаружения носителя, без чего принтер не станет работать.	<ol style="list-style-type: none"> <li>1. Очистите датчики в нижней части корпуса принтера. Нажмите клавишу [ОЧИСТИТЬ/ESC], чтобы снять ошибку.</li> </ol> (Подробнее об очистке см. <a href="#">31</a> .)

Возможные неполадки		
Описание	Причина	Способ устранения
<b>Этикетки (носитель) (прод.)</b>		
Ошибка «Закончился носитель».	Внутренний счетчик рулона этикеток достиг нуля. На печатной плате держателя рулона этикеток есть блок памяти, где хранится количество оставшегося на рулоне носителя. При повторном использовании держателя рулона его счетчик, в конечном итоге, достигнет нуля, и возникнет эта ошибка.	<ol style="list-style-type: none"> <li>1. Замените рулон носителя или держатель рулона.</li> <li>2. Нажмите клавишу [ОЧИСТИТЬ/ESC], чтобы снять ошибку.</li> </ol>
Ошибка «Отсутствует носитель».	Этикетки принтера BMP71 не установлены должным образом.	<ol style="list-style-type: none"> <li>1. Переустановите носитель (этикетки).</li> <li>2. Нажмите клавишу [ОЧИСТИТЬ/ESC], чтобы снять ошибку.</li> </ol> <p>Инструкции по правильной установке носителя см. на <a href="#">12</a>. Убедитесь, что контакты держателя рулона соприкасаются с контактами разъема-приемника в нижней части принтера.</p>
Ошибка «Отсутствует носитель».	Повреждена печатная плата на рулоне носителя.	<ol style="list-style-type: none"> <li>1. Замените рулон этикеток.</li> <li>2. Нажмите клавишу [ОЧИСТИТЬ/ESC], чтобы снять ошибку.</li> </ol>
Ошибка «Отсутствует носитель».	Повреждены контакты разъема-приемника в нижней части корпуса принтера.	Отправьте принтер в Brady для ремонта.
Ошибка «Начало формы»	Образовался затор этикеток или риббона.	<ol style="list-style-type: none"> <li>1. Откройте крышку принтера и устраните затор, удалив излишние этикетки с ролика подачи и лотка выдачи.</li> <li>2. Нажмите клавишу [ОЧИСТИТЬ/ESC], чтобы снять ошибку.</li> </ol>

Возможные неполадки		
Описание	Причина	Способ устранения
<b>Этикетки (носитель) (прод.)</b>		
Ошибка «Начало формы»	Загрязнены датчики в нижней части корпуса. Эти датчики нужны для обнаружения носителя, без чего принтер не станет работать.	<ol style="list-style-type: none"> <li>1. Очистите датчики в нижней части корпуса принтера.</li> <li>2. Нажмите клавишу [ОЧИСТИТЬ/ESC], чтобы снять ошибку.</li> </ol> (Подробнее об очистке см. 31.)
Ошибка «Этикетки и риббон одного цвета».	Цвет риббона совпадает с цветом этикеток. Печать будет не видна.	<ol style="list-style-type: none"> <li>1. Замените риббон или носитель.</li> <li>2. Нажмите клавишу [ОЧИСТИТЬ/ESC], чтобы снять ошибку.</li> </ol>
<b>Программное обеспечение</b>		
Файл не совместим с установленным носителем.	Сохраненный файл (файл, не стирающийся после выключения питания) предусматривает иной тип этикеток, нежели установлен в данный момент.	Установите нужный тип носителя.
Тип носителя не совместим с выбранным приложением.	Установленные этикетки не соответствуют требованиям приложения (например, вы пытаетесь запустить приложение «110-блок» с этикетками фасонной формы).	Установите нужный тип носителя.
Введено недопустимое значение шага клемм.	Введенное значение не попадает в разрешенный диапазон.	Допускаются значения от 0,2 дюйма (5 мм) до 40 дюймов (1016 мм).

Возможные неполадки		
Описание	Причина	Способ устранения
<b>Программное обеспечение (прод.)</b>		
Нет доступных приложений.	Приложения не были выбраны.	<p>Активируйте необходимые приложения.</p> <ol style="list-style-type: none"> <li>1. Нажмите клавишу «Настройка».</li> <li>2. Выберите пункт «Приложения».</li> <li>3. Навигационными клавишами переходите к нужным приложениям и нажимайте клавишу [ОК], чтобы установить разрешающий флажок.</li> <li>4. Навигационными клавишами перейдите к кнопке «ОК» и нажмите клавишу [ОК].</li> </ol>